

Dell™ Streak 7

Manual del usuario



Notas, precauciones y avisos



NOTA: una NOTA indica información importante que le ayuda a conseguir un mejor rendimiento de su producto.



PRECAUCIÓN: un mensaje de PRECAUCIÓN indica la posibilidad de daños en el hardware o la pérdida de datos si no se siguen las instrucciones.



AVISO: un mensaje de AVISO indica el riesgo de daños materiales, lesiones o incluso la muerte.

**La información contenida en este documento puede modificarse sin aviso previo.
© 2011 Dell Inc. Todos los derechos reservados.**

Queda estrictamente prohibida la reproducción de este material en cualquier forma sin la autorización por escrito de Dell Inc.

Marcas comerciales utilizadas en este texto: Dell™ y el logotipo de DELL son marcas comerciales de Dell Inc.

Adobe Acrobat es una marca comercial de Adobe Systems Incorporated que puede estar registrada en determinadas jurisdicciones; Microsoft®, Windows® y Windows Vista® son marcas comerciales o marcas comerciales registradas de Microsoft Corporation en Estados Unidos y en otros países.

Otras marcas y otros nombres comerciales pueden utilizarse en este documento para hacer referencia a las entidades que los poseen o a sus productos. Dell Inc. renuncia a cualquier interés sobre la propiedad de marcas y nombres comerciales que no sean los suyos .

Contenido

1	Características de la tableta Dell Streak 7	6
2	Configuración de la tableta Dell Streak 7	11
	Preparación de la tableta.	11
	Encendido del dispositivo	13
	Apagado del dispositivo	13
	Apagado de la pantalla	13
3	Acerca de la tableta Dell Streak 7	14
	Pantalla táctil.	14
	Orientación de la pantalla	17
	Aplicaciones, widgets y accesos directos	17
	Pantalla de la página principal.	18
	Botones de navegación.	20
	Notificaciones y estado.	21
	Personalización de la pantalla de la página principal	25
	Widgets de Dell Stage.	30
	Navegación por las aplicaciones	37
4	Uso de la tableta Dell Streak 7	40
	Administración de contactos	40

	Mensajería (solo en el modelo 3G)	44
	Menú emergente	51
	Teclado Swype	51
	Teclado Dell	55
	Google Search	58
	Administración de la configuración del dispositivo	59
5	Internet	62
	Cómo conectarse a Internet	62
	Navegación en Internet	66
	E-mail (Correo electrónico)	77
	Aplicaciones web	80
	Sincronización con sus datos de Google	106
6	Personalización de la tableta Dell Streak 7	107
	Configuración de administración de energía	107
	Configuración de pantalla	108
	Configuración del sonido y tonos de llamada	109
	Fecha, hora y zona horaria	111
	Configuración de idioma	112
7	Protección de la tableta Dell Streak 7	113
	Protección de los datos del dispositivo con un patrón de desbloqueo de pantalla	113

Protección de los datos de su dispositivo con un PIN	115
Protección de los datos de su dispositivo con una contraseña	116
Protección de la tarjeta SIM con el bloqueo de SIM Contraseña (solo en el modelo 3G)	117
8 Aplicaciones	119
Cámara	119
Bluetooth®	121
Gallery	124
Música	127
Calendario	130
Reloj	133
Calculadora	135
Grabadora de sonido	136
9 Conexión y sincronización con un ordenador que use Dell Mobile Sync	137
10 Solución de problemas	139
Inicio del dispositivo en el Modo seguro	141
Recuperación de emergencia	142



Características de la tableta Dell Streak 7

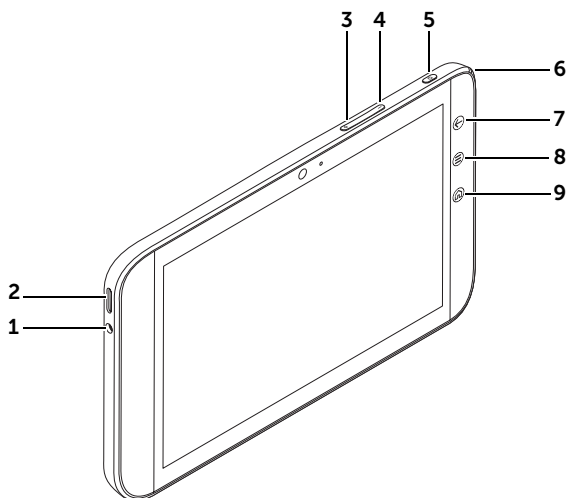

Esta sección proporciona información sobre las funciones disponibles en su dispositivo.

 **NOTA:** Es posible que no todas las funciones o aplicaciones descritas en el *Manual del usuario* estén disponibles en su dispositivo, pudiendo variar en función del modelo que haya comprado.



Botones/Puertos/Piezas	Funcionalidad
1 Conector para auriculares	Conecta a los auriculares.
2 Altavoz	Proporciona salida de audio para reproducción de vídeo y música.
3 Botón para subir el volumen	<ul style="list-style-type: none">• Presiónelo para aumentar el volumen un nivel.• Presiónelo y manténgalo presionado para aumentar continuamente el volumen.

Botones/Puertos/Piezas	Funcionalidad
<p>4 Botón para bajar el volumen</p>	<ul style="list-style-type: none"> • Presiónelo para disminuir el volumen timbre un nivel. • Manténgalo presionado para disminuir continuamente el volumen.
<p>5 Botón de encendido y de suspensión/reactivación </p>	<ul style="list-style-type: none"> • Presiónelo y manténgalo presionado para encender el dispositivo. • Presiónelo para encender y apagar la pantalla. • Con el dispositivo encendido, manténgalo presionado para apagar el dispositivo. Cuando aparezca el menú Power off (Apagar), toque OK (Aceptar).
<p>6 Indicador luminoso de estado de la batería</p>	<p>Indica el estado de la carga de la batería y las notificaciones pendientes. Los diferentes indicadores luminosos indican lo siguiente:</p> <ul style="list-style-type: none"> • Verde fijo: la batería está totalmente cargada cuando se conecta a la corriente. • Ámbar fijo: la batería está cargando. • Rojo fijo: la carga de la batería es baja y está cargando. • Rojo parpadeante: la carga de la batería es baja. • Verde parpadeante: indica notificaciones pendientes.
<p>7 Botón Atrás </p>	<p>Tóquelo para volver a la pantalla anterior, cerrar un cuadro de diálogo, menú o mensaje emergente, y para descartar el teclado.</p>

Botones/Puertos/Piezas	Funcionalidad
8 Botón Menú 	Tóquelo para abrir o cerrar menús de opciones que muestran herramientas disponibles para la actual aplicación o acciones que puede llevar a cabo en la pantalla actual.
9 Botón Inicio 	<ul style="list-style-type: none"> • Cuando se ven otras pantallas principales, se puede tocar este botón para volver a la pantalla de la página principal central. • Al realizar cualquier función en el dispositivo, como trabajar con aplicaciones, widgets, etc., se puede tocar este botón para volver a la última pantalla de la página principal que se ha visto o tocar este botón de nuevo para volver a la pantalla de la página principal central.

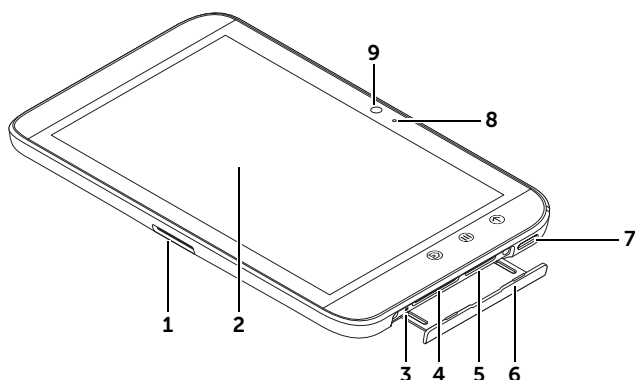

1 Puerto de 30 patas	<ul style="list-style-type: none"> • Conecta el cable USB suministrado para transferir archivos a y desde un ordenador. • Conecta el cable USB suministrado y el adaptador del cargador de pared USB para cargar el dispositivo.
2 Pantalla táctil	Toque la pantalla para usar los controles en pantalla que incluyen botones, elementos de menú y el teclado.
3 Botón de apagado forzado	Presione el botón para forzar el apagado del dispositivo.
4 Ranura para tarjeta SD	Mantiene la tarjeta SD en su sitio.
5 Ranura para tarjeta SIM (solo en el modelo 3G)	Mantiene la tarjeta SIM en su sitio.
6 Puerta de la ranura	Proporciona el acceso a la tarjeta SIM y las ranuras de ésta.
7 Altavoz	Proporciona salida de audio para reproducción de vídeo y música.
8 Micrófono	Se usa para hacer videollamadas con aplicaciones web compatibles, como Skype.

9 Cámara frontal

- Se usa para capturar una imagen de la vista frontal, como puede ser un autorretrato.
 - Se usa para hacer videollamadas con aplicaciones web compatibles, como Skype.
-

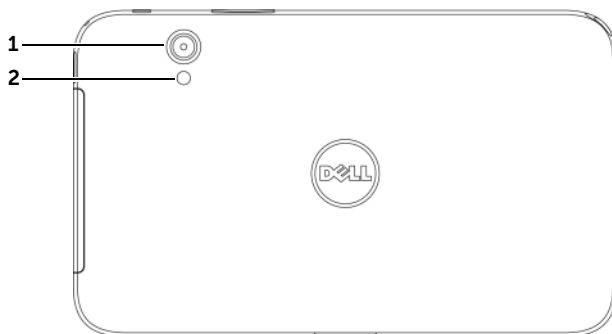

1 Lente de la cámara

Captura imágenes y vídeos.

2 Flash de la cámara

Se usa para capturar imágenes y vídeos en entornos poco iluminados.

Configuración de la tableta Dell Streak 7

Preparación de la tableta

Inserte la tarjeta SIM en el modelo 3G (opcional)

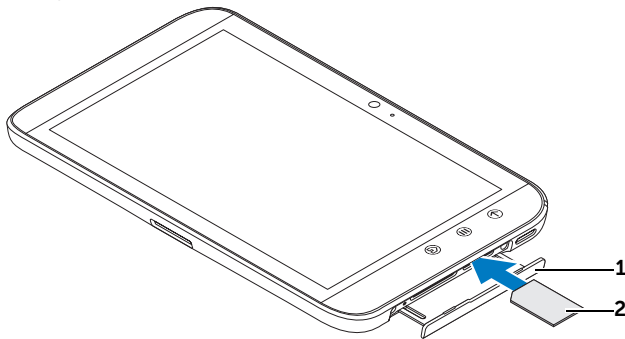

-
- 1 Saque la puerta de la ranura.
 - 2 Sujete la tarjeta SIM con los contactos metálicos mirando hacia abajo y, como se indica en la ilustración de la tarjeta que hay en la etiqueta de la puerta de la ranura, insértela en dicha ranura.
-

Inserte la tarjeta SD.

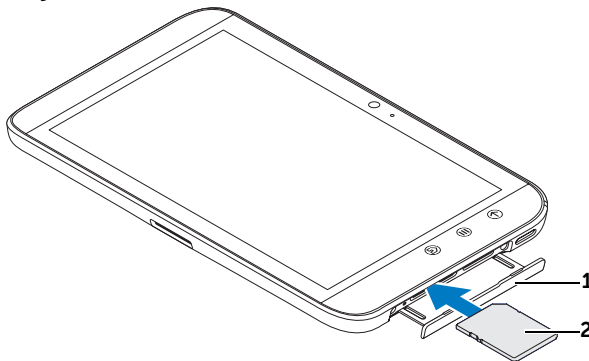

-
- 1 Saque la puerta de la ranura.
-

-
- 2 Sujete la tarjeta SD con los contactos metálicos mirando hacia abajo y, como se indica en la ilustración de la tarjeta que hay en la etiqueta de la puerta de la ranura, insértela en dicha ranura.
-

Carga de la batería

 **PRECAUCIÓN:** Cargar la tableta cuando la temperatura ambiente no está entre 0 y 45°C puede dañarla.

 **NOTA:** La batería no se puede cargar conectando el dispositivo a un ordenador.

 **NOTA:** La batería no está completamente cargada la primera vez que se desempaqueta.

- 1 Conecte el conector de 30 patas del cable USB suministrado en el puerto de 30 patas del dispositivo.

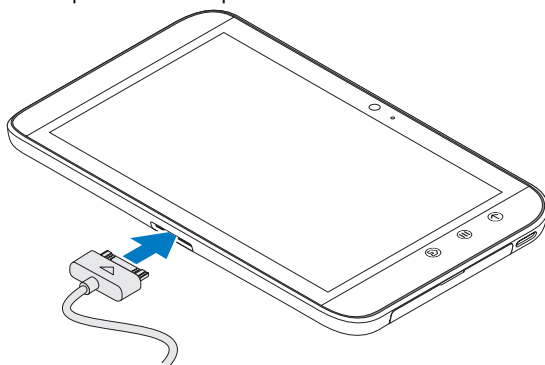



- 2 Conecte el conector USB del cable en el adaptador del cargador de pared USB suministrado.
- 3 Conecte el adaptador del cargador de pared USB a una toma eléctrica y cargue el dispositivo hasta que la batería esté completamente cargada.

 **NOTA:** La carga completa de la batería conectando el dispositivo a una toma eléctrica tarda unas 4 horas.

 **NOTA:** El cable es específico para este dispositivo: 30 patas para el USB con una longitud inferior a 3 metros.

Encendido del dispositivo

 **NOTA:** Utilice este dispositivo a una temperatura ambiente entre -10 °C y 55 °C.

- 1 Mantenga pulsado el botón de encendido y de suspensión/reactivación  para encender el dispositivo.
- 2 Si aparece la pantalla de bloqueo, toque y mantenga presionado el icono de bloqueo . Cuando se convierta en un círculo, arrástrelo al borde del círculo más grande que lo rodea para desbloquear la pantalla.
- 3 Si la tarjeta SIM está bloqueada por un Número de identificación personal (PIN), escriba el PIN tocando las teclas de número correspondientes mediante el teclado de la pantalla. Toque el botón **OK** (Aceptar) para confirmar su entrada.



El dispositivo estará listo para usar cuando aparezca la pantalla de inicio.

Apagado del dispositivo

- 1 Mantenga pulsado el botón de encendido y de suspensión/reactivación .
- 2 Cuando aparezca el menú **Power off** (Apagar), toque **OK** (Aceptar).

Apagado de la pantalla

Si tanto el dispositivo como la pantalla están encendidos, presione el botón de encendido y de suspensión/reactivación  para apagar la pantalla.

 **NOTA:** Si el dispositivo está encendido pero la pantalla está apagada, presione el botón de encendido y de suspensión/reactivación  para encender la pantalla. Para obtener información sobre el desbloqueo de la pantalla, consulte el apartado "Papel tapiz de bloqueo de pantalla" en la página 39.

Acerca de la tableta Dell Streak 7

Pantalla táctil

El dispositivo dispone de una pantalla sensible multitáctil. Puede tocar la superficie de la pantalla con los dedos para utilizar el dispositivo.

Gestos del dedo	Le permite:
Tocar Golpee suavemente en la pantalla con la punta del dedo.	<ul style="list-style-type: none">• Seleccionar los elementos de la pantalla, incluidas opciones, entradas, imágenes e iconos.• Iniciar aplicaciones.• Presionar los botones de la pantalla.• Introducir texto utilizando el teclado de la pantalla.



Tocar y mantener presionado Toque y mantenga el dedo en la pantalla.	<ul style="list-style-type: none">• Habilitar el modo de movimiento de un elemento en la pantalla de la página principal:• Abrir el menú contextual.
--	---



Gestos del dedo**Le permite:**

Arrastrar

- 1 Toque y mantenga el dedo sobre un elemento de la pantalla.
 - 2 Manteniendo el dedo en contacto con la pantalla, mueva el dedo hacia la ubicación deseada.
 - 3 Retire el dedo de la pantalla para soltar el elemento en la ubicación deseada.
- Mover elementos como imágenes e iconos por la pantalla.
 - Desplazarse por pantallas de inicio, páginas web, listas, entradas, miniaturas de fotos, contactos, etc.



Mover o deslizar

Mueva el dedo en dirección vertical u horizontal por la pantalla.

Desplazarse rápidamente por las pantallas de la página principal, páginas web, listas, entradas, miniaturas de fotos, contactos, etc.



Gestos del dedo**Le permite:**

Reducir

Con un gesto de pinza, junte dos dedos sobre la pantalla.

Reducir la vista de una imagen o página web (reducir).



Agrandar

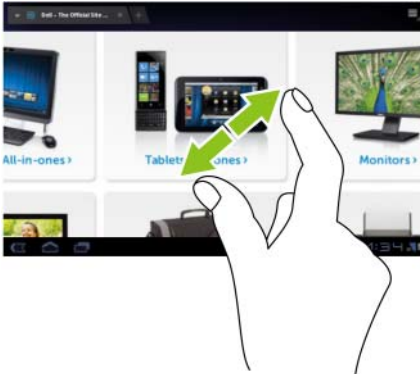

Con un gesto de pinza, separe dos dedos sobre la pantalla.

Ampliar la vista de una imagen o página web (agrandar).





Orientación de la pantalla

Para tener una visualización óptima, la orientación de la pantalla cambia automáticamente a formato de retrato o de paisaje en función de cómo sujete el dispositivo.

Para modificar el comportamiento predeterminado de rotación, abra la configuración de rotación tocando el botón de la página principal  → botón **Apps** (Aplicaciones)  →

Settings (Ajustes)  → **Screen** (Pantalla) → **Auto-rotate screen**
(Pantalla de giro automático)

- Para activar **Auto-rotate screen** (Pantalla de giro automático) toque la opción de ajustes para seleccionar la casilla de verificación . Una vez activada, la orientación de la pantalla cambia automáticamente al girar el dispositivo.
- Para desactivar **Auto-rotate screen** (Pantalla de giro automático) toque la opción de ajustes para desmarcar la casilla de verificación . Una vez desactivado, la orientación de la pantalla se bloquea en formato horizontal y la orientación no cambia al girar el dispositivo.



NOTA: Es posible que las aplicaciones descargadas desde Android Market no admitan la rotación de pantalla automática a modo de retrato o de paisaje.

Aplicaciones, widgets y accesos directos

Aplicación: software que le permite realizar una tarea específica. El dispositivo está precargado con una variedad de aplicaciones, y se pueden descargar otras adicionales desde Android Market.

Widget: pequeña aplicación que reside en la pantalla de la página principal que proporciona acceso rápido y sencillo a la información. Por ejemplo, el widget de Facebook le permite leer publicaciones de su muro y actualizar su estado.

Acceso directo: enlace que puede colocar en la pantalla de la página principal para proporcionar acceso más rápido a una aplicación, servicio, etc.



Pantalla de la página principal



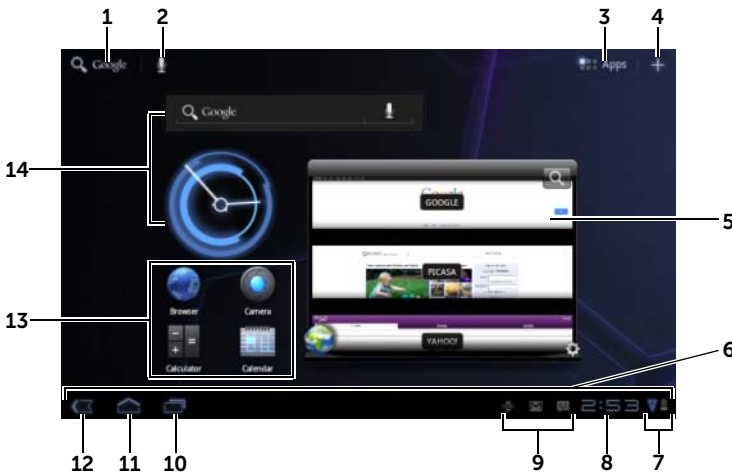

Cuando encienda y desbloquee el dispositivo o toque el botón de la página principal (🏠), aparecerá ésta. Puede empezar desde la página principal para acceder a todas las prestaciones del dispositivo.



La pantalla de la página principal está compuesta de cinco paneles. En la parte central, pase a la izquierda o la derecha o toque los bordes de la pantalla para ver más paneles. Puede personalizar la pantalla de la página principal añadiendo sus propios accesos directos o widgets o configurando su imagen favorita como papel tapiz de escritorio. Para obtener más información, consulte el apartado "Personalización de la pantalla de la página principal" en la página 25.



A continuación se facilita un ejemplo de pantalla de la página principal para ayudarle a familiarizarse con el dispositivo. Su pantalla de la página principal puede ser diferente de la que se muestra.



-
- | | | |
|----------|--|--|
| 1 | Buscar con Google  | Busca su dispositivo y web escribiendo. |
| <hr/> | | |
| 2 | Búsqueda de voz  | Busca su dispositivo y web mediante voz. |
| <hr/> | | |
| 3 | Apps (Aplicaciones)  | Abre la pantalla Apps (Aplicaciones) para encontrar todas las aplicaciones instaladas en el dispositivo. |
-

4	Personalizar 	<ul style="list-style-type: none"> • Añade elementos a la pantalla principal, como widgets y accesos directos de aplicaciones. • Cambie el papel tapiz de la pantalla de la página principal.
5	Widget Web Stage	Este es uno de los widgets de Dell Stage. Desde el widget Dell Stage puede acceder a sitios web marcados o vistos con frecuencia. Para obtener más información sobre el uso de widgets Dell Stage, ver "Widgets de Dell Stage" en la página 30.
6	Barra del sistema	Desde la barra del sistema situada en la parte inferior de la pantalla de la página principal puede encontrar botones de navegación, iconos de notificación, así como iconos de hora y de estado.
7	Iconos de estado	Indican el estado del dispositivo. Toque los iconos de hora/estado para mostrar el panel de detalles de estado.
8	Hora	Muestra la hora actual.
9	Iconos de notificación	Muestra iconos para indicar notificaciones del sistema o de las aplicaciones. Puede tocar un icono de notificación para ver más detalles.
10	Aplicaciones recientes 	Abre una lista de imágenes en miniatura de las aplicaciones a las que haya accedido recientemente. Toque una aplicación para abrirla.
11	Página principal 	<ul style="list-style-type: none"> • Cuando se ven otras pantallas principales, se puede tocar este botón para volver a la pantalla de la página principal central. • Al realizar cualquier función en el dispositivo, como trabajar con aplicaciones, widgets, etc., se puede tocar este botón para volver a la última pantalla de la página principal que se ha visto o tocar este botón de nuevo para volver a la pantalla de la página principal central.
12	Atrás 	Volver a la anterior pantalla u opción.
13	Accesos directos	Puede agregar accesos directos a la pantalla de la página principal para abrir rápidamente otras aplicaciones, marcadores de páginas web, lista de reproducción de música, etc.
14	Widgets	Los widgets son pequeñas aplicaciones que residen en la pantalla de la página principal con el fin de proporcionar un acceso rápido a la información.

 **NOTA:** El botón de la pantalla de la página principal  del dispositivo y el botón de la página principal  de la pantalla realizan la misma función.

 **NOTA:** El botón Atrás  del dispositivo y el botón Atrás  de la pantalla realizan la misma función.

Para navegar por las pantallas de inicio

Mueva o arrastre el escritorio horizontalmente hasta que aparezca la pantalla de la página principal que desee.







Botones de navegación

Encontrará botones de navegación desde la parte izquierda de la barra del sistema.



1 Atrás

- Volver a la anterior pantalla u opción.
- Si se abre el teclado de la pantalla, el botón cambia a . Tóquelo para cerrar el teclado.

2 Pantalla principal 	<ul style="list-style-type: none"> • Cuando se ven otras pantallas principales, se puede tocar este botón para volver a la pantalla de la página principal central. • Al realizar cualquier función en el dispositivo, como trabajar con aplicaciones, widgets, etc., se puede tocar este botón para volver a la última pantalla de la página principal que se ha visto o tocar este botón de nuevo para volver a la pantalla de la página principal central.
3 Aplicaciones recientes 	Abre una lista de imágenes en miniatura de las aplicaciones a las que haya accedido recientemente. Toque una aplicación para abrirla.
4 Menú 	Este botón solo está disponible en algunas aplicaciones. Tóquelo para abrir el menú de opciones de la aplicación.

Notificaciones y estado

La parte derecha de la barra del sistema muestra iconos de notificación, la hora e iconos de estado.



1 Área de notificaciones	El área de notificaciones muestra iconos de notificación para informarle sobre nuevos correos electrónicos, mensajes, etc.
2 Área de estado	El área de estado presenta iconos de estado para mostrar el estado actual del dispositivo, como la energía de la batería, el progreso de la carga, las conexiones de red, etc.
3 Área horaria	Muestra la hora actual.

Administración de notificaciones

- Para ver los detalles de una notificación, toque un icono de notificación.
- Para quitar una notificación, toque .
- Para ver todas las notificaciones actuales, toque el área horaria para abrir la lista de notificaciones. Puede tocar un resumen de notificación para responderle.



Detalles de estado

- Para ver los detalles sobre la fecha y hora actuales, conexiones de red y estado de la batería, toque el área horaria en la barra del sistema para abrir los detalles de estado.
- Para cerrar los detalles de estado, toque en cualquier otra parte de la pantalla.

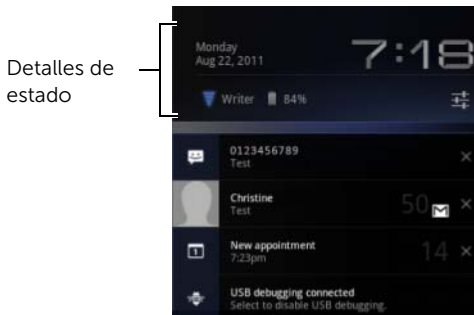

Configuración rápida

La configuración rápida le permite ver o cambiar cómodamente los ajustes más comunes del dispositivo.

- 1 Toque el área Hora de la barra del sistema para abrir los detalles de estado.
- 2 Toque en cualquier parte de los detalles de estado. A continuación, la configuración rápida muestra debajo los detalles del estado.



- 3 Vea o cambie los ajustes que desee.

Para cerrar la configuración rápida, toque en cualquier otra parte de la pantalla.











La configuración rápida incluye los siguientes elementos:

- **Airplane mode (Modo de Avión):** arrastre el conmutador a **ON/OFF** (Activado/Desactivado) para activar o desactivar el modo de Avión. Para obtener más información, consulte el apartado "Deshabilitación de todas las conexiones mediante el modo Avión" en la página 66.
- **Wi-Fi:** tóquelo para abrir la **Configuración Wi-Fi**. Para obtener más información, consulte el apartado "WiFi" en la página 63.
- **Auto-rotate screen (Pantalla de giro automático):** arrastre el conmutador a **ON/OFF** (Activado/Desactivado) para activar o desactivar la función de pantalla de giro automático. Para obtener más información, consulte el apartado "Orientación de la pantalla" en la página 17.

- **Brillo:** arrastre el control deslizante para cambiar el nivel de brillo de la pantalla. O toque **AUTO** para permitir que el dispositivo ajuste automáticamente el brillo de la pantalla de acuerdo con la cantidad de luz del entorno.
- **Notificacions (Notificaciones):** arrastre el conmutador **ON/OFF** (Activado/Desactivado) para activar o desactivar las notificaciones del sistema o las aplicaciones. Cuando esté desactivado, aparecerá el icono . Puede tocar este icono para volver a activar las notificaciones.
- **Settings (Ajustes):** tóquelo para abrir los Ajustes. Para obtener más información, consulte el apartado "Personalización de la tableta Dell Streak 7" en la página 107.

El área de estado puede mostrar algunos de los siguientes iconos:

El área de estado de la barra del sistema presenta iconos de estado para mostrar el estado actual del dispositivo. Consulte la siguiente tabla para obtener más información.

 Estado de la batería: 100% llena	 No hay conexión a Internet
 La batería está baja y debe cargarse	 Red de datos 3G conectada y en uso (disponible solamente en el modelo 3G)
 La batería está muy baja y debe cargarse inmediatamente	 Conectado a una red Wi-Fi (las ondas indican la potencia de la señal)
 La batería se está cargando	 Bluetooth habilitado
 El modo avión se ha habilitado	 No hay insertada ninguna tarjeta SIM (solo en el modelo 3G)
 Buscando satélites GPS	

 **NOTA:** El área de notificaciones muestra iconos de notificación con información detallada. Toque un icono de notificación para leer su información o instrucción.

Personalización de la pantalla de la página principal

Agregar un elemento a una pantalla principal

- 1 Toque el botón de la página principal (🏠).
- 2 Muévase por la pantalla de la página principal donde quiera agregar el elemento.
- 3 Toque y mantenga presionada una zona vacía o una pantalla de la página principal o toque el botón Personalizar (+) situado en la esquina superior derecha de una pantalla de la página principal hasta que aparezca la siguiente pantalla.



- 4 Los elementos que se pueden agregar a una pantalla de la página principal están divididos en cuatro categorías. Toque la pestaña de una categoría de elemento para agregar y pase la pantalla a la izquierda o la derecha para ver más elementos, si los hay disponibles.
- 5 Realice una de las siguientes opciones:
 - Toque el elemento que desee agregar a la pantalla de la página principal actual.
 - Toque y mantenga presionado el elemento y arrástrelo a una pantalla de página de principal en donde desee agregarlo. Si se para antes de levantar el dedo, la pantalla de la página principal aumentará de tamaño de forma que pueda arrastrar el elemento para colocarlo en la posición específica que desee.

Para agregar un widget a una pantalla de la página principal

Puede agregar widgets para visualizar ventanas o controles de la pantalla de la página principal activos para sus aplicaciones o servicios basados en web favoritos, como por ejemplo, un reloj analógico, el reproductor de música, el widget Google Search o un calendario que muestre los próximos eventos.

También puede agregar widgets de Dell Stage para facilitar el acceso directo a los contactos, correo electrónico, imágenes, música, actualizaciones de Facebook y Twitter, sitios web vistos con frecuencia y aplicaciones usadas recientemente. Para obtener más información sobre el uso de widgets Dell Stage, consulte "Widgets de Dell Stage" en la página 30.

- 1 Toque y mantenga presionada una zona vacía o una pantalla de la página principal o toque el botón Personalizar  situado en la esquina superior derecha de una pantalla principal.
- 2 Toque la ficha **Widgets**.
- 3 Pase la pantalla a la izquierda o la derecha para buscar el widget que desee.
- 4 Toque y mantenga pulsado el widget que desee y arrástrelo a una pantalla de página principal.

Para agregar un acceso directo de aplicación a una pantalla de inicio

Puede crear accesos directos de aplicaciones en una pantalla de la página principal de forma que pueda tocar los iconos para abrir las aplicaciones rápidamente, sin tener que abrir primero la pantalla Apps (Aplicaciones).

- 1 Toque y mantenga presionada una zona vacía o una pantalla de la página principal o toque el botón Personalizar  situado en la esquina superior derecha de una pantalla principal.
- 2 Toque la ficha **Apps** (Aplicaciones) .
- 3 Pase la pantalla a la izquierda o la derecha para buscar la aplicación que desee.
- 4 Toque y mantenga presionada la aplicación que desee y arrástrela a una pantalla de la página principal para crear el acceso directo.

Para cambiar el salvapantallas

Para cambiar el papel tapiz de la pantalla de la página principal, siga los pasos que se indican a continuación:

- 1 Toque y mantenga presionada una zona vacía o una pantalla de la página principal o toque el botón Personalizar  situado en la esquina superior derecha de una pantalla principal.
- 2 Toque la ficha **Wallpapers** (Papeles tapiz).
- 3 Seleccione el papel tapiz que desee en las categorías que se presentan y tóquelo para establecerlo como fondo de la pantalla de la página principal.
 - **Gallery**: abre los álbumes de fotos disponibles en el dispositivo o en la web. Seleccione una imagen de los álbumes. Para cortar un trozo de la imagen como papel tapiz, mueva el marco de recorte y arrastre los ángulos para seleccionar la parte deseada. Toque **OK** (Aceptar) para establecer el fondo.
 - **Live wallpapers (Papeles tapiz activos)**: seleccione un papel tapiz animado e interactivo y toque **Set wallpaper** (Definir papel tapiz).
 - **Wallpapers (Papeles tapiz)**: toque una miniatura de imagen para definirla como fondo.

Para agregar más accesos directos a una pantalla de la página principal

Puede agregar más accesos directos para elementos a los que desee acceder directamente desde la pantalla de la página principal.

- 1 Toque y mantenga presionada una zona vacía o una pantalla de la página principal o toque el botón Personalizar  situado en la esquina superior derecha de una pantalla principal.
- 2 Toque la ficha **More** (Más) .
- 3 Toque y mantenga presionado el elemento que desee y arrástrelo a una pantalla de la página principal para crear el acceso directo.

Puede haber varios elementos disponibles como se indica a continuación.

Elementos	Pasos/descripciones
Bookmark (Marcador)	<ol style="list-style-type: none">1 Muévase por la lista Bookmarks (Marcadores) para localizar el marcador deseado.2 Toque el marcador que desee para crear el acceso directo en la pantalla de la página principal.
Contact (Contacto)	<ol style="list-style-type: none">1 Muévase por la pantalla Choose a contact shortcut (Elegir un acceso directo de contacto) para buscar el contacto deseado.2 Toque la entrada del contacto que desee para crear el acceso directo en la pantalla de la página principal.
Directions & Navigation (Direcciones y navegación)	<p>Cree un acceso directo que pueda tocar para abrir Google Maps y ver las indicaciones para una ubicación.</p> <ol style="list-style-type: none">1 Escriba su destino en el cuadro de texto.2 Seleccione cómo llegar al destino tocando el icono de en coche, transporte público, en bicicleta o caminando (de izquierda a derecha).3 Escriba un nombre para el acceso directo.4 Toque el icono de acceso directo que desee utilizar para el acceso directo.5 Toque el botón Save (Guardar). <p>NOTA: Para obtener más información sobre cómo obtener indicaciones utilizando Google Maps, ver "Para obtener indicaciones" en la página 92.</p>
Latitude	<p>Cree un acceso directo que pueda tocar para abrir Google Latitude para compartir ubicaciones con sus amigos y familiares que se hayan inscrito en el servicio con sus cuentas de Google.</p>
Music playlist (Lista de reproducción de música)	<p>Cree un acceso directo Play all (Reproducir todo) o Recently added (Últimos agregados) que pueda tocar para reproducir todas las canciones o las que haya agregado recientemente.</p>
Select settings (Seleccionar ajustes)	<ol style="list-style-type: none">1 Desplácese por los valores de configuración para buscar la que desee.2 Toque el valor deseado para crear el acceso directo en la pantalla de la página principal, en donde podrá tocar el acceso directo para acceder al valor.

Agregar un acceso directo de aplicación desde la pantalla Apps (Aplicaciones)

- 1 Toque el botón **Apps** (Aplicaciones)  situado en la parte superior derecha de cualquier pantalla de la página principal para abrir la pantalla de las aplicaciones.
- 2 En la pantalla de aplicaciones, toque y mantenga presionada la aplicación que desee y arrástrela a la pantalla de la página principal. El icono de la aplicación aparecerá en la pantalla principal.



NOTA: Si se para antes de levantar el dedo, la pantalla de la página principal aumentará de tamaño de forma que pueda arrastrar el elemento para colocarlo en la posición específica que desee.

Mover un elemento de la pantalla de la página principal

- 1 Toque y mantenga presionado el elemento que desee recolocar hasta que se vuelva móvil. El dispositivo vibra para indicar que se ha activado el modo de desplazamiento del elemento.



NOTA: Para deshabilitar el modo de desplazamiento del elemento, suelte el elemento.

- 2 Con el dedo aún en contacto con el elemento de la pantalla, arrastre el elemento a otra ubicación de la pantalla.
- 3 Suelte el elemento en la ubicación deseada.

Quitar un elemento de la pantalla de la página principal

- 1 Toque y mantenga presionado un elemento como un widget o acceso directo que desee quitar, hasta que se vuelva móvil.
- 2 Arrastre el elemento a la parte superior del icono Trash (Papelera)  .
- 3 Cuando el elemento se ponga en rojo, levante el dedo de la pantalla.

Widgets de Dell Stage



NOTA: La disponibilidad y funcionalidad de los widgets de Dell Stage que se describen en esta sección pueden variar dependiendo de la versión de software previamente instalada en el dispositivo. Se recomienda actualizarse a la última versión de software para lograr una funcionalidad plena.

Los widgets de Dell Stage proporcionan acceso directo a los siguientes elementos de la pantalla de la página principal:

- Libros para el Kindle (consulte "Utilización del widget Books Stage" en la página 31.)
- Fotos y vídeo (consulte "Utilización del widget Photo Stage" en la página 32.)
- Estaciones de radio (consulte "Utilización del widget Radio Stage" en la página 33.)
- Aplicaciones Facebook y Twitter (consulte "Utilización del widget Social Stage" en la página 34.)
- Información meteorológica en tiempo real (consulte "Utilización del widget Weather Stage" en la página 36.)
- Sitios web marcados o vistos con frecuencia (consulte "Utilización del widget Web Stage" en la página 35.)

Agregar un widget Stage

Puede crear widgets Stage en pantallas libres de la página principal para acceder a los elementos que desee.

- 1 Vaya a la página principal gratuita en donde desee agregar un widget Stage.
- 2 Toque y mantenga presionada una zona vacía o una pantalla de la página principal o toque el botón Personalizar  situado en la esquina superior derecha de una pantalla de la página principal.
- 3 Toque la ficha **Widgets**.
- 4 Pase la pantalla a la izquierda o la derecha para buscar el widget Stage que desee.
- 5 Toque y mantenga pulsado el widget Stage que desee y arrástrelo a una pantalla de la página principal.

Quitar un widget Stage

- 1 Toque y mantenga presionado un widget Stage que desee quitar de una pantalla de la página principal hasta que se vuelva móvil.
- 2 Arrastre el widget Stage a la parte superior del icono Trash (Papelera)  .
- 3 Cuando el widget Stage se ponga en rojo, levante el dedo de la pantalla.

Utilización del widget Books Stage

Desde el widget **Books** Stage puede ver las siguientes categorías de libros:

- MY BOOKS & MAGAZINES (libros de Kindle guardados en el dispositivo)
- NEW RELEASES (NUEVAS PUBLICACIONES)
- TOP PAID BOOKS (LIBROS MÁS VENDIDOS)
- TOP FREE BOOKS (PRIMEROS LIBROS GRATIS)
- BEST SELLING MAGAZINES (REVISTAS MÁS VENDIDAS)





-
- 1 Toque  para abrir la aplicación Kindle.

 - 2 Toque  para entrar en el modo **BOOKS SETTINGS** (CONFIGURACIÓN DE LIBROS).

 - 3 Arrastre o pase las filas de títulos de libros y toque un mosaico para abrir el navegador del sitio web de Kindle en la página de información de libros.
-

Para seleccionar las categorías de libros a mostrar en el widget Books Stage

- 1 Toque  para entrar en el modo **BOOKS SETTINGS** (CONFIGURACIÓN DE LIBROS).
- 2 Toque  para seleccionar las categorías.
- 3 Toque  cuando haya completado la configuración.

Utilización del widget Photo Stage

El widget **Photo Stage** muestra las fotos y vídeos más recientes capturados con la aplicación de la cámara o los guardados en la carpeta "DCIM" del dispositivo. Las fotos de Facebook se mostrarán también una vez que haya registrado una cuenta de Facebook.

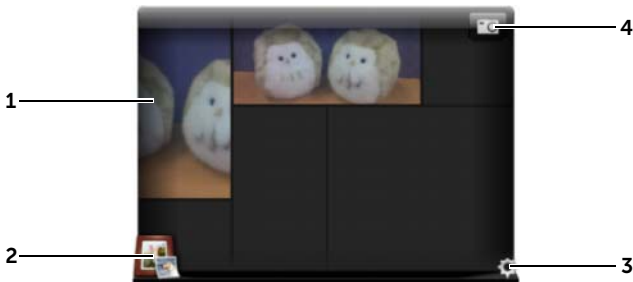

-
- 1
 - Arrastre o pase por las miniaturas de las fotos o vídeos.
 - Toque la miniatura de una foto guardada en el dispositivo para abrirla en la aplicación Gallery o PhotoStage.
 - Toque la miniatura de una foto de una publicación de Facebook para abrir Facebook en el mensaje en donde se publicó originalmente la foto.
 - Toque la miniatura de un vídeo del dispositivo para empezar a reproducirlo.
-

- 2 Toque  para abrir la aplicación Gallery.
-



- 3 Toque  para entrar en el modo **PHOTOS SETTINGS** (CONFIGURACIÓN DE FOTOS).
-

-
- 4 Toque  para abrir la aplicación de la cámara y capturar una nueva foto o vídeo.
-

Utilización del widget Radio Stage

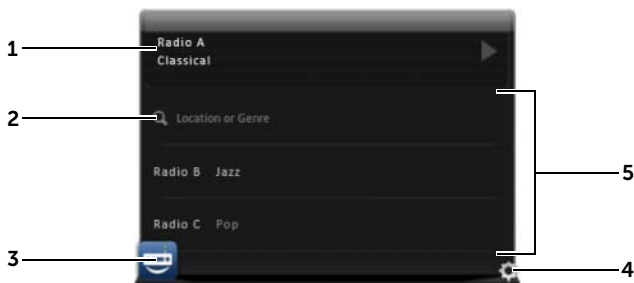
El widget **Radio Stage** muestra una lista de estaciones de radio preajustadas por el usuario o recientemente escuchadas desde la aplicación TuneIn Radio.







-
- 1 El área de reproducción actual muestra la estación que se está escuchando o la última que se escuchó.
 - 2 Toque  para buscar una estación de radio tecleando una palabra clave, como puede ser su ubicación o género.
 - 3 Toque  para abrir la aplicación de radio TuneIn.
 - 4 Toque  para entrar en el modo **RADIO SETTINGS** (CONFIGURACIÓN DE FOTOS).
 - 5 Arrastre o pase por la lista de estaciones de radio y toque una para abrir la aplicación TuneIn Radio y sintonizar la estación seleccionada.
-

Utilización del widget Social Stage

El widget **Social Stage** muestra las últimas publicaciones de amigos recuperadas de su cuenta de Twitter o Facebook. Para usar los widgets de Twitter y Facebook, debe iniciar sesión en su cuenta de Twitter o Facebook con su dirección de correo electrónico y su contraseña.

 **NOTA:** Puede acceder a las cuentas de Facebook y Twitter desde un widget Social Stage. Para ello, vaya a **SOCIAL SETTINGS** (CONFIGURACIÓN DE REDES SOCIALES) y seleccione las casillas de verificación Twitter y Facebook para activarlos.





- 1 Toque  para actualizar manualmente las publicaciones de mensajes.
- 2 Toque  o  para abrir la aplicación Twitter o Facebook.
- 3 Toque  para entrar en el modo **SOCIAL SETTINGS** (CONFIGURACIÓN DE REDES SOCIALES).
- 4 Arrastre o pase por la lista de publicaciones y toque una para leer más del mensaje o la información del autor.
- 5 Toque  para componer y enviar un nuevo mensaje a Twitter o Facebook.

Utilización del widget Web Stage

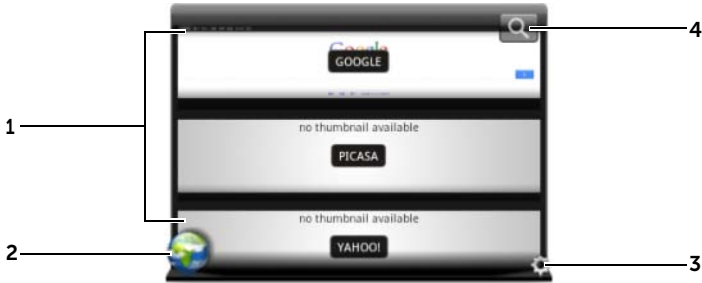
El widget **Web Stage** muestra miniaturas de los sitios web marcados o de las páginas web más visitadas.





- 1 Arrastre o pase por las miniaturas de las páginas web. Toque una miniatura de página web para cargarla en la aplicación Browser.
- 2 Toque  para abrir la aplicación Browser.
- 3 Toque  para entrar en el modo **WEB SETTINGS** (CONFIGURACIÓN DE LA WEB).
- 4 Toque  para encontrar la página web que desee en Google Search.

Para elegir entre ver marcadores o sitios frecuentes

- 1 Toque  para entrar en el modo **WEB SETTINGS** (CONFIGURACIÓN DE LA WEB).
- 2 Para mostrar todos los marcadores disponibles en esta vista de widget, toque **Bookmarks** (Marcadores). Para mostrar solamente los sitios visitados con más frecuencia, toque **Most Visited Sites** (Sitios más visitados).

Para actualizar automáticamente las miniaturas de páginas web

- 1 Toque  para entrar en el modo **WEB SETTINGS** (CONFIGURACIÓN DE LA WEB).
- 2 Toque **Update Thumbnails** (Actualizar miniaturas).

 **NOTA:** Para obtener más información sobre cómo utilizar la aplicación Browser, consulte "Navegación en Internet" en la página 66.

Utilización del widget Weather Stage

El widget **Weather** Stage proporciona información meteorológica en tiempo real y una predicción del tiempo de 5 días desde AccuWeather.



1 Toque  para actualizar manualmente la información meteorológica.

- 2
- Muestra la fecha.
 - Toque para abrir la aplicación del calendario.

3 Toque  para abrir el explorador y visitar **AccuWeather.com** para ver más información meteorológica.



4 Toque  para entrar en el modo **WEATHER SETTINGS** (CONFIGURACIÓN METEOROLÓGICA).

- **My Agenda (Mi agenda)**: cuando esta opción está activada, en esta vista de widget se mostrará su agenda desde la aplicación del calendario.
- **5 Day Forecast (Predicción de 5 días)**: cuando está activada esta opción, en esta vista del widget se mostrará una predicción meteorológica de 5 días).

5 Muestra una predicción meteorológica de 5 días del lugar en que se encuentre, que se detecta automáticamente por las redes inalámbricas o satélites GPS, dependiendo de su configuración. Toque para visitar **AccuWeather.com** y ver más información sobre la predicción meteorológica.

6 Muestra la información del tiempo de su actual ubicación. Toque para visitar **AccuWeather.com** y ver más información.

Para mostrar la información meteorológica de una ubicación diferente

- 1 Toque  para entrar en el modo **WEATHER SETTINGS** (CONFIGURACIÓN METEOROLÓGICA).
- 2 Toque **Current Location** (Ubicación actual).
- 3 Introduzca una ciudad o código postal en el recuadro de búsqueda y toque . Seleccione la ubicación que desee de los resultados de la búsqueda.



NOTA: Para cambiar la unidad de temperatura que utiliza el widget para mostrar el tiempo, toque  o .



Navegación por las aplicaciones

Puede buscar aplicaciones disponibles en el dispositivo en estos elementos de la pantalla:

Pantalla Apps (Aplicaciones)

Se puede acceder a la pantalla de aplicaciones desde cualquier pantalla de la página principal y contiene todas las aplicaciones instaladas en el dispositivo, incluidas las descargadas de Android Market.





Para abrir la pantalla de aplicaciones

- 1 Toque el botón de la página principal  para mostrar la pantalla central de la página principal en su escritorio.
- 2 Desde cualquiera de las pantallas de la página principal de escritorio toque el botón **Apps** (Aplicaciones) .

Para navegar por páginas de aplicaciones

Pase la pantalla de aplicaciones horizontalmente y toque una aplicación para ejecutarla.

Para cerrar la pantalla de aplicaciones

Para volver a la última pantalla de la página principal que ha visto, toque el botón de la página principal  del dispositivo o el botón de la página principal  de la pantalla. Para volver a la pantalla de la página principal central, toque de nuevo  o .

Accesos directos a aplicaciones

Para iniciar rápidamente aplicaciones en la pantalla de la página principal, puede agregar accesos directos para aplicaciones usadas con frecuencia en la pantalla de la página principal. Para obtener más información, consulte el apartado "Personalización de la pantalla de la página principal" en la página 25.



Para abrir una aplicación con los accesos directos a aplicaciones

- 1 Toque el botón de la página principal .
- 2 Si el acceso directo a la aplicación deseada aparece en la pantalla de la página principal, toque el acceso directo para ejecutar la aplicación.

Aplicaciones recientes

Para abrir una aplicación usada recientemente

- 1 Mantenga pulsado el botón Recent Applications (Aplicaciones recientes)  para ver las aplicaciones usadas recientemente.
- 2 Desplácese por la lista de aplicaciones usadas recientemente y toque la miniatura de la que desee ejecutar.

 **NOTA:** Para cerrar la lista de aplicaciones usadas recientemente, toque el botón de cerrar .



Papel tapiz de bloqueo de pantalla

Puede configurar que la pantalla se apague automáticamente transcurrido un período de tiempo de espera de inactividad, o apagarla manualmente presionando el botón de encendido .

Cuando pulse el botón de encendido  para activar la pantalla, aparecerá el papel tapiz de bloqueo de pantalla para ayudarle a evitar toques inintencionados de la pantalla.



Si aparece la pantalla del papel tapiz de bloqueo, toque y mantenga presionado el icono de bloqueo . Cuando se convierta en un círculo, arrástrelo al borde del círculo más grande que lo rodea para desbloquear la pantalla.



NOTA: Para establecer el tiempo que debe permanecer la pantalla activa antes de apagarse tras la última operación, toque el botón de la página principal  → botón **Apps** (Aplicaciones)  → **Settings** (Ajustes) → **Screen** (Pantalla) → **Timeout** (Tiempo de inactividad).

Uso de la tableta Dell Streak 7

Administración de contactos

Para ver y administrar sus contactos, toque el botón de la página principal  → botón **Apps** (Aplicaciones)  →

Contacts (Contactos) .

Para agregar un nuevo contacto

- 1 Toque  **New** (Nuevo).
- 2 Seleccione la cuenta a la que desee agregar este contacto, como por ejemplo su cuenta de Gmail:

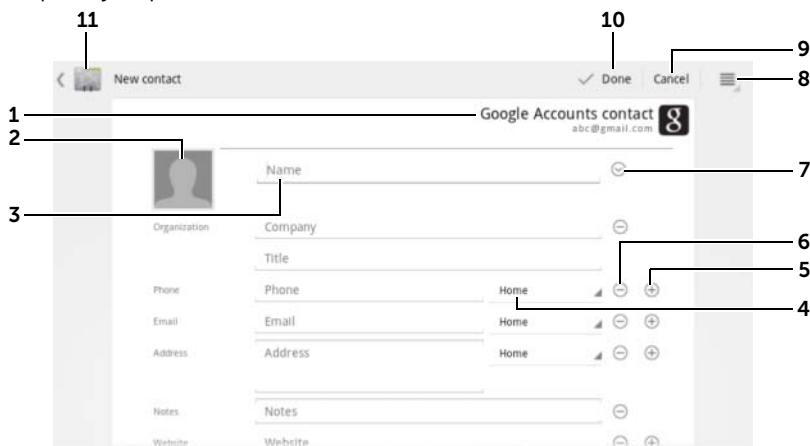

- 1 Esta área muestra la cuenta en la que se almacena el nuevo contacto.
- 2
 - **Hacer foto**: toque para hacer una foto y usarla como ID de llamada visual del contacto.
 - **Seleccionar foto de Gallery**: toque para seleccionar una foto de la aplicación **Gallery** y usarla como ID de llamada visual del contacto.
- 3 Introduzca la información del contacto mediante el teclado de la pantalla. Desplácese por la pantalla para encontrar más elementos que rellenar.

-
- 4 Tóquelo para reemplazar la etiqueta de información predeterminada por otra etiqueta que puede elegir desde la lista. Por ejemplo, puede cambiar la etiqueta del número de teléfono de **casa** por el número del **móvil**.

 - 5 Tóquelo para agregar un nuevo elemento a la categoría de información actual. Por ejemplo, puede agregar un segundo número de teléfono.

 - 6 Tóquelo para eliminar un elemento de la categoría de información actual.

 - 7 Tóquelo para rellenar más información sobre el contacto.



 - 8 Tóquelo para mostrar más opciones.

 - 9 Toque **Cancel** (Cancelar) para volver a la lista de contactos.



 - 10 Toque **Done** (Finalizado) para guardar el nuevo contacto en la lista Contactos.

 - 11 Tóquelo para volver a la lista de contactos.
-

Para buscar un contacto

- 1 Para ubicar un contacto, puede hacer lo siguiente:
 - Muévase por la lista de contactos hasta que encuentre el contacto. O arrastre la barra de desplazamiento de la izquierda de la pantalla  para desplazarse por la lista de contactos.
 - Toque  **Find contacts** (Buscar contactos) y, a continuación, escriba el nombre completo del contacto o sólo las primeras letras en el campo de texto. La pantalla mostrará los contactos coincidentes.
- 2 Una vez encontrado el contacto, toque la entrada del contacto para ver sus detalles.



Para mandar un correo electrónico o enviar un mensaje a un contacto

- 1 En la lista de contactos busque el que desee.
- 2 Toque la entrada del contacto para ver los detalles de éste y, a continuación, toque  para enviar un correo electrónico usando las cuentas de correo electrónico que ha configurado en el dispositivo, o toque  para enviar un mensaje.

Para editar un contacto

- 1 En la lista de contactos busque el que desee.
- 2 Toque la entrada del contacto para ver los detalles de éste.
- 3 Toque  para editar los detalles del contacto.
- 4 Toque **Done** (Finalizado) para guardar los cambios.



Para compartir un contacto

- 1 En la lista de contactos busque el que desee.
- 2 Toque la entrada del contacto para ver los detalles de éste.
- 3 Toque el botón del Menú  del dispositivo o el botón del Menú  de la pantalla→ **Share contact** (Compartir contacto).
- 4 En el menú **Share contact via** (Compartir contacto a través de) que aparece, seleccione la forma en que desee compartir la información del contacto con sus amigos, como a través del correo electrónico o de Bluetooth.



Para añadir contactos

Puesto que el dispositivo puede sincronizarse con varias cuentas, al sincronizar contactos desde estas cuentas con el dispositivo, puede tener varios contactos para la misma persona.



Añadir contactos le permite ver todos los números, direcciones, etc. de los contactos en una única entrada de contacto.

- 1 En la lista de contactos busque el que desee.
- 2 Toque la entrada del contacto para ver los detalles de éste y, a continuación, toque .
- 3 Toque el botón del Menú  del dispositivo o el botón del Menú  de la pantalla→ **Join** (Añadir).
- 4 En la lista **Join contacts** (Añadir contactos), toque otro contacto para vincularlo y toque **Done** (Finalizado).

La información del contacto añadido se muestra con la información del contacto original.

 **NOTA:** Para separar contactos previamente añadidos, toque la entrada del contacto →  →  → **Separate** (Separar) → **OK** (Aceptar).

Configuración de Contactos

En **Contacts** (Contactos) , toque el botón del Menú  del dispositivo o el botón del Menú  de la pantalla.



Settings (Ajustes)	Ajuste las opciones de pantalla de los contactos.
Accounts (Cuentas) NOTA: Si desea sincronizar datos individuales manualmente, desactive Auto-sync (Sincronización automática) y, a continuación, desde su cuenta, toque un elemento de datos para iniciar la sincronización de los datos que se hayan tocado. Mientras se estén sincronizando los datos, aparecerá el icono de sincronización  en la opción de los datos que esté sincronizando.	Los contactos guardados en el dispositivo se pueden sincronizar con un ordenador usando Dell Mobile Sync; los contactos guardados en su cuenta de correo electrónico personal, como Gmail, se pueden sincronizar a través de una conexión a Internet. <ul style="list-style-type: none">• Para seleccionar los datos a sincronizar:<ol style="list-style-type: none">1 Seleccione Background data (Datos de fondo) para que todas las opciones de sincronización estén disponibles.2 Seleccione Auto-sync (Sincronización automática) para permitir que el dispositivo sincronice automáticamente los datos seleccionados en su cuenta de Twitter o de correo electrónico, que pueden incluir contactos y datos de Twitter o Calendario, Contactos, Gmail y datos de álbumes web de Picasa .• Para seleccionar los datos que se deseen sincronizar desde su cuenta de correo electrónico:<ol style="list-style-type: none">1 Toque su cuenta de correo electrónico para abrir la lista Data & synchronization (Datos y sincronización).2 Seleccione los datos que desee que el dispositivo sincronice de forma automática, como por ejemplo Sync Calendar (Sincronizar calendario), Sync Contacts (Sincronizar contactos), Sync Gmail (Sincronizar Gmail), Sync Picasa Web Albums (Sincronizar álbumes web de Picasa)

Import/Export**(Importación/Exportación)**

Puede importar contactos de la tarjeta SIM (solo en el modelo 3G) o la tarjeta SD a su dispositivo, exportar contactos del dispositivo a la tarjeta SD y compartir los contactos visibles de varias formas, como Bluetooth o Gmail.

Mensajería (solo en el modelo 3G)

Para redactar, enviar y leer mensajes de texto (SMS) o multimedia (MMS), toque el botón de la página de inicio  → botón **Apps**

(Aplicaciones)  → **Messaging** (Mensajería) . La pantalla

Messaging (Mensajería) se abre con una lista de los mensajes o los hilos de mensajes que representan todos los mensajes recibidos, enviados o los borradores.







NOTA: Para obtener más información acerca del hilo del mensaje, ver "Recepción de mensajes de texto y multimedia" en la página 48.

Para redactar y enviar un mensaje de texto





- 1 En la pantalla Messaging (Mensajería), toque **New message** (Mensaje nuevo). Se abrirá la pantalla del redactor.
- 2 En el campo **To** (Para), escriba el número de teléfono móvil o el nombre de contacto del destinatario. A medida que vaya escribiendo un número de teléfono o nombre de contacto, los contactos que coincidan aparecerán con sus números móviles debajo del campo **To** (Para). Toque un contacto que coincida para introducir el número móvil del contacto o siga escribiendo el número de teléfono deseado.
- 3 Repita el paso 2 para especificar más números móviles si desea enviar el mensaje a varios usuarios de teléfono móvil.
- 4 Toque **Type to compose** (Escribir para componer) para iniciar la redacción del mensaje.
- 5 Toque el botón **Send** (Enviar) para enviar el mensaje de texto.
- 6 Para iniciar una conversación de texto similar a la mensajería instantánea en línea, puede seguir redactando y enviando mensajes al mismo destinatario. Todos los mensajes enviados y recibidos entre usted y los destinatarios aparecerán en la forma de registros de conversación.

Para redactar y enviar un mensaje multimedia

- 1 En el campo **To** (Para), escriba el número de teléfono móvil, la dirección de correo electrónico o el nombre de contacto del destinatario. Los contactos que coincidan con sus números móviles o direcciones de correo electrónico aparecerán bajo el campo **To** (Para). Toque un contacto que coincida o siga escribiendo manualmente la dirección de correo electrónico o el número de teléfono deseados.
- 2 Si desea agregar una línea de asunto al mensaje, toque el botón del Menú  del dispositivo o el botón del Menú  de la pantalla → **Add subject** (Agregar asunto).
- 3 Toque el campo de texto **Type to compose** (Escribir para componer) para iniciar la redacción del mensaje.
- 4 Mientras edita el mensaje, puede tocar el botón del Menú  del dispositivo o el botón del Menú  de la pantalla → **Attach** (Adjuntar) para insertar elementos en el mensaje. Consulte la siguiente tabla para obtener más información.
- 5 Cuando haya terminado de editar el mensaje multimedia, toque el botón **Send MMS** (Enviar MMS) para enviar el mensaje.





Puede adjuntar cualquiera de los siguientes elementos a un mensaje multimedia:

Imagen	Abra la aplicación Gallery y toque un archivo de imagen para adjuntarlo al mensaje.
Capturar imagen	Abra la aplicación Camera (Cámara) y capture una imagen; a continuación, adjúntela al mensaje. Para obtener más información sobre la aplicación de la cámara, consulte "Cámara" en la página 119.
Vídeo	Abra la aplicación Gallery y toque un clip de vídeo para adjuntarlo al mensaje.
Capturar vídeo	Abra la aplicación Camera (Cámara) y capture un clip de vídeo en el modo de videocámara y, a continuación, adjúntelo al mensaje. Para obtener más información acerca de cómo usar la función de la videocámara, consulte "Para iniciar el modo de cámara de vídeo" en la página 120.

Audio	Abra el menú Select music track (Seleccionar pista de música). Toque un archivo de audio deseado y, a continuación, toque OK (Aceptar) para adjuntar el archivo al mensaje.
Tono de llamada	<p>Abra el menú Select audio (Seleccionar audio). Toque un tono de llamada previamente cargado y, a continuación, toque OK (Aceptar) para adjuntarlo al mensaje.</p> <p>También puede copiar manualmente tonos de llamada a la tarjeta SD y adjuntar un tono a su MMS. Para ello siga los pasos que se indican a continuación:</p> <ol style="list-style-type: none"> 1 Cree una carpeta denominada Tonos de llamada en la tarjeta SD. 2 Abra la carpeta Tonos de llamada. 3 Copie el tono de llamada que desee adjuntar a su MMS en la carpeta Ringtones (Tonos). 4 En la pantalla del redactor de MMS, toque el botón del Menú  del dispositivo o el botón del Menú  de la pantalla → Attach (Adjuntar) → Ringtone (Tono de llamada). 5 Seleccione el tono para adjuntarlo a su MMS.
Grabar audio	<ul style="list-style-type: none"> • Abra la aplicación Sound Recorder (Grabadora de sonido) para grabar un clip de audio. <ul style="list-style-type: none"> – Toque  para iniciar la grabación. – Toque  para detener la grabación. – Toque  para escuchar la grabación. – Toque Use this recording (Utilizar esta grabación) para adjuntar la grabación al mensaje.



Presentación de diapositivas

Abra la pantalla **Edit slideshow** (Editar presentación de diapositivas) para crear una presentación de diapositivas y adjuntarla al mensaje.

- 1 Toque **Add slide** (Agregar diapositiva) para crear nuevas diapositivas.
- 2 Toque una diapositiva creada, por ejemplo, la **Diapositiva 1** para abrir la pantalla del editor de presentaciones de diapositivas.
- 3 Toque **Add picture** (Agregar imagen) y, a continuación, seleccione la imagen que desea agregar a la diapositiva.
- 4 Puede tocar el campo de texto de la parte inferior de la pantalla para redactar una leyenda para la diapositiva mostrada.
- 5 Toque el botón del Menú  del dispositivo o el botón del Menú  de la pantalla para obtener la vista previa de la diapositiva, eliminar la imagen, agregar música a la diapositiva actual, agregar una nueva diapositiva o cambiar la duración de la diapositiva o el texto y el diseño de la imagen.
- 6 Cuando edite varias diapositivas, toque  para editar la siguiente diapositiva; toque  para volver a la diapositiva anterior.

NOTA: Puede crear una presentación de hasta diez diapositivas.

- 7 Para reemplazar una imagen, en la pantalla del editor de presentaciones de diapositivas, toque el botón **Replace picture** (Reemplazar imagen) y seleccione una nueva imagen. Para quitar la diapositiva actual, toque el botón **Remove Slide** (Suprimir diapositiva). Para obtener la vista previa de la presentación de diapositivas, toque el botón **Preview** (Vista previa).
 - 8 Cuando esté completa, toque el botón **Done** (Finalizado) para adjuntar la presentación de diapositivas al mensaje.
-



-
- 9 En la pantalla del redactor de mensajes, toque el icono de archivo adjunto de presentación de diapositivas  para reproducir la presentación, toque **Edit** (Editar) para modificarla.
 - 10 Para suprimir el archivo adjunto de presentación de diapositivas del mensaje, toque **Edit** (Editar) →  → **Discard slideshow** (Descartar presentación de diapositivas).
-

Recepción de mensajes de texto y multimedia

Dependiendo de la configuración de notificaciones, el dispositivo sonará, vibrará o mostrará un mensaje brevemente en el área de estado de la barra del sistema cuando llegue un nuevo mensaje de texto o multimedia.





Un nuevo icono de mensaje  aparecerá entonces, permaneciendo en el área de notificaciones de la barra del sistema para recordarle que tiene un mensaje nuevo.



NOTA: Para cambiar la configuración de notificaciones para nuevos mensajes, en la aplicación Messaging (Mensajería), toque el botón del Menú  del dispositivo o el botón del Menú  de la pantalla → **Settings** (Ajustes). Desplace la pantalla para buscar la sección de **ajustes de las notificaciones**. A continuación puede decidir si mostrar una notificación de texto en el área de estado de la barra del sistema cuando llegue un mensaje nuevo, seleccionar un tono de llamada que suene con la llegada de un nuevo mensaje o permitir que el dispositivo vibre para notificarle un nuevo mensaje.

Los mensajes de texto y multimedia que se envíen y reciban del mismo contacto o número se agrupan en hilos de mensajes similares a las conversaciones de texto de un chat en línea. Puede ver todos los mensajes intercambiados entre usted y el contacto. Los hilos de mensajes aparecen según el momento en que se enviaron o recibieron, con el último mensaje en primer lugar.

Para leer un mensaje de texto

- Cuando llegue un nuevo mensaje de texto, aparecerá el icono de nuevo mensaje de texto  en el área de notificaciones de la barra del sistema. Toque el icono para abrir y leer el mensaje en la aplicación **Messaging** (Mensajería).
- Toque el botón de la página principal  → botón **Apps** (Aplicaciones)  → **Messaging** (Mensajería)  para abrir la lista de mensajes y, a continuación, toque un mensaje de texto o un hilo de mensajes para abrirlo y leerlo.

Si el mensaje contiene:

- Un enlace a un sitio web: toque el enlace para abrir la aplicación **Browser** (Navegador) y visitar el sitio web.
- Una dirección de correo electrónico: toque la dirección de correo electrónico para abrir la aplicación **Email/Gmail** y redactar un correo electrónico que enviar a la dirección.

Para reenviar el mensaje



- 1 Toque y mantenga presionado el mensaje. Aparecerá el menú **Message options** (Opciones de mensaje).
- 2 Seleccione **Forward** (Reenviar) para reenviar el mensaje.

Para ver un mensaje multimedia

- 1 Cuando llegue un nuevo mensaje multimedia, aparecerá el icono de nuevo mensaje multimedia  en el área de notificaciones de la barra del sistema. Toque el icono para abrir y leer el mensaje en la aplicación **Messaging** (Mensajería).

O bien

Toque el botón de la página principal  → botón **Apps**

(Aplicaciones)  → **Messaging** (Mensajería)  para abrir la lista de mensajes y, a continuación, toque un mensaje multimedia o un hilo de mensajes para abrir el mensaje.

- 2 Toque la miniatura de la imagen adjunta para mostrar la imagen; toque el botón **Play** (Reproducir)  para reproducir el vídeo adjunto.



 **NOTA:** Para guardar el elemento multimedia adjunto en el dispositivo, toque y mantenga presionado el mensaje hasta que se abra el menú **Message options** (Opciones de mensaje). Toque **Save attachment** (Guardar elemento adjunto).

Para responder a un mensaje de texto o multimedia



- 1 Toque un mensaje o un hilo de mensajes para abrirlos.
- 2 Escriba el mensaje de respuesta en el campo de texto **Type to compose** (Escribir para componer).
- 3 Toque **Send** (Enviar) para enviar el mensaje al remitente.

Para eliminar un mensaje o un hilo de mensajes



- 1 En la lista Messaging (Mensajería), toque y mantenga presionado el hilo de mensajes que desee eliminar.
- 2 Para eliminar todo el hilo, toque **Delete thread** (Eliminar hilo) y, a continuación, toque **Delete** (Eliminar) para confirmar la eliminación.
Para eliminar un mensaje de un hilo, toque y mantenga presionado el mensaje que desea eliminar y, a continuación, toque **Delete message** (Eliminar mensaje) en el menú **Message options** (Opciones de mensaje). Toque **Delete** (Eliminar) para confirmar la eliminación.

 **NOTA:** Para eliminar todos los mensajes de la lista de mensajes, toque el botón del Menú  del dispositivo o el botón del Menú  de la pantalla→ **Delete all threads** (Eliminar todos los hilos).



Para editar la configuración de mensajes

En la aplicación **Messaging** (mensajería), toque el botón del Menú  del dispositivo o el botón del Menú  de la pantalla→ **Settings** (Ajustes). Siga las instrucciones de la pantalla para cambiar el texto o la configuración del mensaje multimedia.

Menú emergente

Toque el botón del Menú  del dispositivo o el botón del Menú de la pantalla  para abrir o cerrar el menú emergente que muestra las opciones disponibles para la aplicación actual, o las acciones que puede realizar en la pantalla actual.



Para seleccionar una opción o un elemento en el menú emergente

- 1 Toque el botón del Menú  del dispositivo o el botón del Menú  de la pantalla para abrir el menú emergente.
- 2 Toque el elemento deseado en el menú emergente.

Teclado Swype

El teclado Swype le permite introducir texto dibujando una trayectoria por las letras de la palabra, en lugar de tocar cada tecla o escribir la palabra. El teclado gira automáticamente a modo vertical u horizontal en función de la orientación del dispositivo.

Para establecer el teclado Swype como teclado de entrada

- 1 Toque el botón de la página principal  → botón **Apps** (Aplicaciones)  → **Settings** (Ajustes)  → **Language & input** (Idioma y entrada).
- 2 Toque **Current input method** (Método de entrada actual) en la sección **Keyboard settings** (Ajustes del teclado).
- 3 En el menú **Select input method** (Seleccionar método de entrada) que aparece, toque **Swype**.

Para abrir el teclado Swype

Toque un cuadro de texto para abrir el teclado Swype.

Para cerrar el teclado de Swype

Toque el botón Atrás  del dispositivo o el botón Cerrar  de la pantalla para cerrar el teclado Swype.

Controles del teclado Swype para redactar un correo electrónico

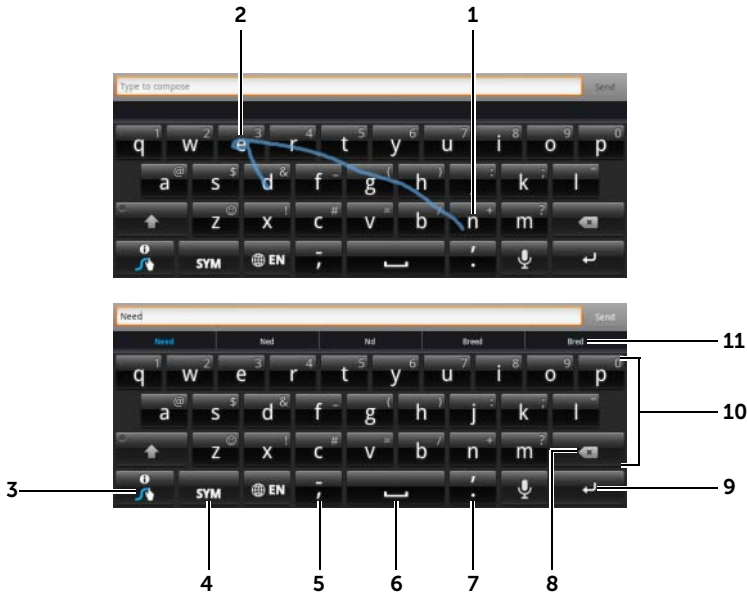

- 1 Para introducir la palabra "Need", por ejemplo, coloque el dedo en la letra "N" y deslícelo a las siguientes letras. Levante el dedo después de la última letra "d". El teclado predice e introduce la palabra según las letras que haya tocado en la trayectoria dibujada. Se ignorarán las letras que sean irrelevantes para la introducción de la palabra.

NOTA: Todavía podrá tocar cada tecla para escribir una palabra.





- 2 Para introducir la misma tecla dos veces, como por ejemplo "ee" en la palabra "Need", garabatee hacia delante y hacia atrás o dibuje un círculo sobre la letra "e".
- 3 Cuando no se introduce ninguna palabra en el cuadro de texto, toque y mantenga pulsada la tecla para elegir entre las siguientes opciones:
 - Lea **Swype Help** (Ayuda de Swype) para obtener información detallada sobre el uso de Swype.
 - **Tutorial:** ejecute el tutorial animado que muestra cómo usar Swype.
 - **Settings (Ajustes):** ajuste la configuración del teclado Swype.
- 4 Tóquelo para que aparezca el teclado para escribir números, signos de puntuación y símbolos.

-
- 5**
- Tóquelo para introducir “,”.
 - Tóquelo, manténgalo presionado y, a continuación, suéltelo para introducir “-”.
 - Para encontrar más símbolos disponibles en este teclado, toque y mantenga presionada la tecla hasta que aparezcan los símbolos. A continuación, toque el símbolo que desee escribir.
-
- 6**
- Tóquelo para introducir un espacio.
 - Tóquelo, manténgalo presionado y después suéltelo para introducir un espacio tabulado.
-
- 7**
- Tóquelo para introducir “.”
 - Tóquelo, manténgalo presionado y, a continuación, suéltelo para introducir “.”.
 - Para encontrar más símbolos disponibles en este teclado, toque y mantenga presionada la tecla hasta que aparezcan los símbolos. A continuación, toque el símbolo que desee escribir.
-
- 8**
- Tóquelo para eliminar un carácter, símbolo o espacio especificado.
 - Tóquelo y manténgalo presionado para eliminar rápidamente texto especificado.
-
- 9** Tecla ENTER.
-
- 10**
- Para escribir el número o símbolo que se muestra en la tecla, toque y mantenga presionada la tecla. Cuando aparezca el número o el símbolo, suéltela.
 - Para encontrar más símbolos disponibles en la misma tecla, tóquela y manténgala presionada hasta que aparezcan los símbolos. A continuación, toque el símbolo que desee escribir.
-
- 11** El teclado Swype muestra sugerencias de palabras cuando no puede predecir la palabra según la trayectoria que ha dibujado.
-

Creación de su diccionario personal en el teclado Swype

El teclado Swype utiliza el diccionario predeterminado para mostrar palabras sugeridas a medida que escribe. Puede crear un diccionario de usuario que incluya palabras que no se encuentren en el diccionario principal. El teclado también tendrá en cuenta las palabras que haya agregado a su diccionario de usuario para realizar sugerencias de palabras.



Para agregar una palabra al diccionario Swype

- 1 Toque el botón de la página principal  → botón **Apps**
(Aplicaciones)  → **Settings** (Ajustes)  → **Language & input**
(Idioma y entrada).
- 2 Toque **Configure input methods** (Configurar métodos de entrada) en la sección **Keyboard settings** (Ajustes del teclado).
- 3 Toque **Settings** (Ajustes) en la sección **Swype**.
- 4 Desplácese para buscar **Personal dictionary** (Diccionario personal) en la sección **Swype Advanced Settings** (Configuración avanzada de Swype).
- 5 Toque .
- 6 Escriba la palabra que desee en el cuadro de texto **Personal dictionary** (Diccionario personal).
- 7 Toque .

Para editar una palabra en el diccionario Swype

- 1 Repita los pasos 1 a 4 de "Para agregar una palabra al diccionario Swype" para abrir **Personal dictionary** (Diccionario personal).
- 2 Toque la palabra deseada.
- 3 Edite la ortografía de la palabra en el cuadro de texto.
- 4 Toque .



Para eliminar una palabra del diccionario Swype

- 1 Repita los pasos 1 a 4 de "Para agregar una palabra al diccionario Swype" para abrir **Personal dictionary** (Diccionario personal).
- 2 Toque .
- 3 Seleccione una o más palabras que desee eliminar tocando la casilla de verificación .
- 4 Toque  para confirmar la eliminación.

Teclado Dell

Puede escribir también texto utilizando el teclado de de Dell. El teclado gira automáticamente a modo vertical u horizontal en función de la orientación del dispositivo.

Para establecer el teclado de Dell como teclado de entrada

- 1 Toque el botón de la página principal  → botón **Apps**
(Aplicaciones)  → **Settings** (Ajustes)  → **Language & input**
(Idioma y entrada).
- 2 Toque **Current input method** (Método de entrada actual) en la sección **Keyboard settings** (Ajustes del teclado).
- 3 En el menú **Select input method** (Seleccionar método de entrada) que aparece, toque para seleccionar el teclado de Dell.

Para abrir el teclado de Dell

Toque un cuadro de texto para abrir el teclado de Dell.

Para cerrar el teclado de Dell

Toque el botón Atrás  del dispositivo o el botón Cerrar  de la pantalla para cerrar el teclado de Dell.

Controles del teclado para redactar un correo electrónico







- 1 • Tóquelo para introducir letras en el cuadro de texto en el que aparece el cursor.
 - Tóquelo y manténgalo presionado para introducir las letras acentuadas de los idiomas correspondientes.
- 2 • Tóquelo para eliminar un carácter, símbolo o espacio especificado.
 - Tóquelo y manténgalo presionado para eliminar rápidamente texto especificado.
- 3 Tecla ENTER.
- 4 • En función de las letras especificadas, el teclado mostrará palabras sugeridas en su parte superior, de las cuales la más probable estará resaltada en color.

NOTA: Esta función está activada de forma predeterminada solamente en el modo vertical. Para activar esta función en el modo horizontal, abra la aplicación **Settings** (Ajustes) → **Language & input** (Idioma y entrada) → **Configure input methods** (Configurar métodos de entrada) → **Settings** (Ajustes) y, a continuación, toque **Show correction suggestions** (Mostrar sugerencias de corrección) en la sección **Text correction** (Corrección de texto). En el menú **Show correction suggestions** (Mostrar sugerencias de corrección) que aparece, toque **Always show** (Mostrar siempre).

- Puede tocar una palabra sugerida para introducirla en el cuadro de texto.
- Pase la lista a la izquierda o la derecha para ver más palabras sugeridas.

-
- 5
 - Tóquelo una vez para que aparezca el teclado de mayúsculas y escribir una letra mayúscula.
 - Toque dos veces rápidamente para activar el modo de bloqueo de mayúsculas. Cuando está activado, el icono se convierte en .
 - Tóquelo para regresar al teclado de minúsculas.
-
- 6
 - Tóquelo para que aparezca el teclado para escribir números, signos de puntuación y símbolos.
 - Tóquelo para volver al teclado alfabético.
-
- 7 Tóquelo para usar la entrada de voz. Diga las palabras que quiera introducir al micrófono. El dispositivo introducirá las palabras que pueda reconocer a partir de su voz.
-

Para configurar los valores de teclado de Dell

- 1 Toque el botón de la página principal  → botón **Apps**
 (Aplicaciones)  → **Settings** (Ajustes)  → **Language & input**
 (Idioma y entrada).
- 2 Toque **Configure input method** (Configurar método de entrada) en la sección **Keyboard settings** (Ajustes del teclado).
- 3 Toque **Settings** (Ajustes) en la sección **Dell keyboard** (Teclado de Dell).
- 4 Para habilitar un valor, toque la opción para seleccionar la casilla de verificación ; para deshabilitar un valor, toque la opción del valor para eliminar la marca de la casilla de verificación .

Ajustes del teclado de Dell disponibles

Auto-capitalization (Mayúsculas automáticas)	La primera letra de la palabra de una nueva frase se escribe en mayúscula automáticamente.
Vibrate on keypress (Vibrar al pulsar las teclas)	El dispositivo vibra cuando se toca una tecla.
Sound on keypress (Sonar al pulsar las teclas)	El dispositivo emite un sonido cuando se toca una tecla.

NOTA: Para activar este elemento, también debe seleccionar **Settings** (Configuración) → **Sound** (Sonido) → **Audible selection** (Selección audible).

Word suggestion settings (Configuración de sugerencia de palabra)

Auto correction (Corrección automática)	Marca y corrige las faltas de ortografía y los errores tipográficos.
Show correction suggestions (Mostrar sugerencias de corrección)	Muestra palabras sugeridas mientras escribe.

Google Search

Puede utilizar el widget Google Search para encontrar sitios web e información en Google, aplicaciones instaladas en su dispositivo y contactos guardados en su lista de contactos.

Para buscar escribiendo una entrada





- 1 En el widget Google Search de la pantalla principal, toque  para abrirlo abajo.



- 2 Escriba una palabra clave o un texto en el cuadro utilizando el teclado. A medida que escriba, aparecerán los resultados de la búsqueda que coincidan total o parcialmente con el texto introducido.
- 3 Deslícese por los resultados de la búsqueda y toque el que desee.
- 4 La aplicación coincidente o el explorador con enlaces web coincidentes se abrirá.
- 5 Toque el enlace deseado si desea ver una página web.

Para buscar por voz

- 1 Toque el icono  que aparece al lado del cuadro de búsqueda.
- 2 Diga el nombre o palabra clave del elemento que desee buscar.
- 3 Se abrirá el explorador con enlaces web coincidentes.

 **NOTA:** También puede acceder a la función Voice Search (Búsqueda por voz) tocando el botón de la página principal  → botón **Apps** (Aplicaciones)  → **Voice Search** (Búsqueda por voz) .

Administración de la configuración del dispositivo

Para comprobar espacios de almacenamiento

Toque el botón de la página principal  → botón **Apps**

(Aplicaciones)  → **Settings** (Ajustes)  → **Storage**

(Almacenamiento). La pantalla mostrará el espacio total y el espacio disponible en el dispositivo y en la tarjeta SD.

Para borrar los datos de aplicación no deseados para liberar espacio de almacenamiento

1 Toque el botón de la página principal  → botón **Apps**

(Aplicaciones)  → **Settings** (Ajustes)  → **Applications**

(Aplicaciones) → **Manage applications** (Administrar aplicaciones).





2 Toque la aplicación cuya caché o datos desee eliminar.

3 Toque **Clear data** (Borrar datos) en **Storage** (Almacenamiento) para borrar los datos de aplicación no deseados; toque **Clear cache** (Borrar memoria caché) en **Cache** (Caché) para borrar la caché no deseada.

Para quitar la tarjeta SD con seguridad

△ **PRECAUCIÓN:** Quitar la tarjeta SD cuando el dispositivo está funcionando puede provocar la pérdida de datos o causar errores en algunas aplicaciones.

△ **PRECAUCIÓN:** Se recomienda encarecidamente desmontar la tarjeta SD antes de extraerla.

- 1 Toque el botón de la página principal  → botón **Apps** (Aplicaciones)  → **Settings** (Ajustes)  → **Storage** (Almacenamiento).
- 2 Toque **Unmount SD card** (Desmontar tarjeta SD) en la sección **SD Card** (Tarjeta SD).
- 3 Mantenga pulsado el botón de encendido y de suspensión/reactivación  hasta que aparezca el menú **Power off** (Apagar). Después toque **OK** (Aceptar) para apagar el dispositivo.
- 4 Saque la puerta de la ranura y extraiga la tarjeta SD del dispositivo como se indica en la ilustración.

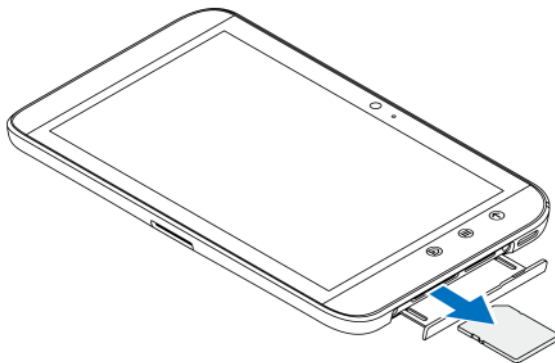

Para borrar todos los datos del dispositivo

△ **PRECAUCIÓN:** Los siguientes pasos borrarán todos los datos incluidas las aplicaciones descargadas y la cuenta de Google del dispositivo. Asegúrese de realizar una copia de seguridad de todos los datos necesarios antes de continuar.

- 1 Toque el botón de la página principal  → botón **Apps**

(Aplicaciones)  → **Settings** (Ajustes)  →

Privacy (Privacidad) → **Factory data reset**
(Restablecimiento de datos de fábrica).

- 2 Toque **Reset tablet** (Restablecer tableta).

 **NOTA:** Deberá dibujar el patrón de desbloqueo de pantalla si está habilitado.

- 3 Toque **Erase everything** (Borrar todo) después de leer la advertencia.

Para forzar el apagado del dispositivo

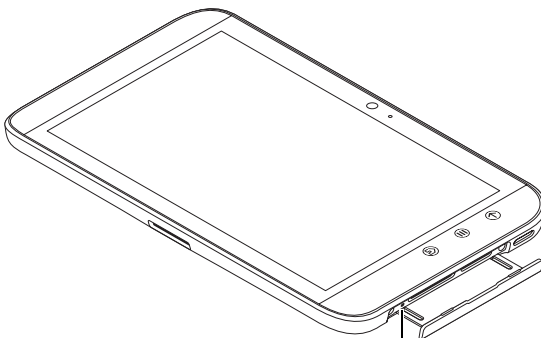

Botón de apagado

- 1 Saque la puerta de la ranura.
- 2 Presione el botón de apagado forzado usando un clip u otro objeto puntiagudo similar.
- 3 Mantenga pulsado el botón de encendido y de suspensión/reactivación  para encender el dispositivo.

Internet

Cómo conectarse a Internet

Para navegar por Internet y acceder a utilidades basadas en la web como la mensajería instantánea, debe disponer de una de las siguientes conexiones de red de datos:

- GPRS
- EDGE
- 3G
- HSPA
- WiFi

GPRS/EDGE/3G/HSPA (solo en el modelo 3G)

Para conectarse a Internet mediante GPRS, EDGE, 3G o HSPA

El dispositivo está configurado con la red GPRS, EDGE, 3G o HSPA proporcionada por el proveedor de servicios de la tarjeta SIM instalada en el dispositivo. No obstante, esto está limitado únicamente a la mensajería de texto. Si actualmente dispone de conexión WiFi, el dispositivo utilizará automáticamente la conexión WiFi para acceder a Internet. La conexión a Internet a través de GPRS, EDGE, 3G o HSPA se inactiva temporalmente hasta que finaliza la conexión WiFi.

Si desea conectarse a Internet mediante una red de datos GPRS, EDGE, 3G o HSPA:

- 1 Toque el botón de la página principal  → botón **Apps**

(Aplicaciones)  → **Settings** (Ajustes)  → **Wireless & networks**



(Configuración inalámbrica y redes) y toque **Wi-Fi** para desmarcar la casilla de verificación y desactivarla.

- 2 Toque **Mobile networks** (Redes móviles). En el menú **Mobile network settings** (Configuración de redes móviles) que aparece, toque **Data enabled** (Datos activado) para activarlo.



 **NOTA:** Dependiendo de si está actualmente en uso una red GPRS, EDGE, 3G o HSPA, aparecerá el icono de red de datos correspondiente en la barra de estado después de establecer una conexión de datos.

Puede configurar el dispositivo para que busque redes disponibles si está fuera de la red doméstica o desea registrarse en una red diferente.

Para seleccionar manualmente una red nueva

- 1 Toque el botón de la página principal  → botón **Apps**
(Aplicaciones)  → **Settings** (Ajustes)  → **Wireless & networks**
(Configuración inalámbrica y redes) → **Mobile networks** (Redes móviles) → **Network operators** (Operadores de red). Aparece la lista de redes actualmente disponibles.
- 2 Tóquela para seleccionar una red de la lista **Available networks** (Redes disponibles).

Para seleccionar automáticamente una red nueva

- 1 Toque el botón de la página principal  → botón **Apps**
(Aplicaciones)  → **Settings** (Ajustes)  → **Wireless & networks**
(Configuración inalámbrica y redes) → **Mobile networks**
(Redes móviles).
- 2 Toque **Select automatically** (Seleccionar automáticamente) en la lista **Available networks** (Redes disponibles).



WiFi

Puede conectar el dispositivo a Internet a través de la WiFi.

Para utilizar una red WiFi en el dispositivo, tendrá que acceder a un punto inalámbrico o "zona interactiva" que se encuentre a una distancia de hasta 91.44 metros.

 **NOTA:** El rango y la calidad de la señal WiFi se ven afectados por el número de dispositivos conectados, la infraestructura y los objetos a través de los cuales se transmite la señal.

Para activar la WiFi y conectarse a una red

- 1 Toque el botón de la página principal  → botón **Apps**
(Aplicaciones)  → **Settings** (Ajustes)  → **Wireless & networks**
(Configuración inalámbrica y redes) → **Wi-Fi** para marcar la casilla de verificación Wi-Fi. El dispositivo buscará las redes inalámbricas disponibles.
- 2 Toque **Wi-Fi settings** (Configuración WiFi). Los nombres de red y la configuración de seguridad (Open network [Abrir red] o Secured with WEP/WPA/WPA2/WPS [Asegurado con WEP/WPA/WP2A/WPS]) de las redes WiFi detectadas aparecen en la lista **Wi-Fi networks** (Redes de WiFi).
- 3 Muévase por la lista y toque una red WiFi a la que conectarse.
- 4 Introduzca una contraseña (si es necesario) y, a continuación, toque **Connect** (Conectar) para conectarse a la red WiFi.

 **NOTA:** Para conectarse a una red protegida mediante Privacidad equivalente a cableado (WEP), Acceso WiFi protegido (WPA), WPA2 o Configuración inalámbrica protegida (WPS), deberá especificar la clave de seguridad WEP/WPA/WPA2/WPS para tener el acceso autorizado a la red. La próxima vez que el dispositivo se conecte a una red inalámbrica protegida a la que haya accedido previamente, no se le pedirá que especifique la clave WEP/WPA/WPA2/WPS de nuevo, a menos que restablezca el dispositivo a sus valores predeterminados de fábrica.

 **NOTA:** El dispositivo le permite mantener una conexión a Internet constante a través de redes WiFi o móviles (GPRS, EDGE, 3G o HSPA). Sin embargo, la conexión WiFi tiene prioridad sobre la conexión de red móvil si ambas están disponibles.

Para comprobar la conexión de red WiFi actual





En el área de estado de la barra del sistema:

Cuando el dispositivo esté conectado a una red inalámbrica, el icono







WiFi  del área de estado de la barra del sistema indica la potencia de la señal (número de bandas que están iluminadas). Si la opción **Wireless & networks** (Configuración inalámbrica y redes) → **Wi-Fi settings** (Configuración Wi-Fi) → **Network notification** (Notificación de red)

está habilitada, aparecerá el icono  en el área de notificaciones de la barra del sistema conforme el dispositivo detecte redes Wi-Fi accesibles a su alcance.

Desde la red Wi-Fi:

- 1 Toque el botón de la página principal  → botón **Apps**
(Aplicaciones)  → **Settings** (Ajustes)  → **Wireless & networks**
(Configuración inalámbrica y redes) → **Wi-Fi settings**
Configuración Wi-Fi).
 - 2 Toque la red Wi-Fi a la que el dispositivo esté actualmente conectado (con la etiqueta **Connected** [Conectado]). Se abrirá una ventana mostrando el nombre, el estado, la información de seguridad, la potencia de la señal, la velocidad de enlace y la dirección IP de la red Wi-Fi.
-  **NOTA:** Si desea desconectar la red Wi-Fi del dispositivo, toque **Forget** (Olvidar) en esta ventana. Deberá establecer de nuevo la configuración de Wi-Fi si desea restaurar la conexión a esta red inalámbrica.

Para conectarse a otra red Wi-Fi

- 1 Toque el botón de la página principal  → botón **Apps**
(Aplicaciones)  → **Settings** (Ajustes)  → **Wireless & networks** (Configuración inalámbrica y redes) → **Wi-Fi settings** (Configuración Wi-Fi). Las redes Wi-Fi detectadas aparecen en la lista **Wi-Fi networks** (Redes Wi-Fi).
-  **NOTA:** Para iniciar una nueva búsqueda de redes Wi-Fi disponibles, en la pantalla **Wi-Fi settings** (Configuración Wi-Fi) toque el botón del Menú  del dispositivo o el botón del Menú  de la pantalla → **Scan** (Buscar).
- 2 Pase la lista **Wi-Fi networks** (Redes Wi-Fi) y toque el nombre de la red a la que desee conectarse.
-  **NOTA:** Si la red inalámbrica a la que desea conectarse no está en la lista de redes detectadas, muévase a la parte inferior de la lista y toque **Add Wi-Fi network** (Agregar red Wi-Fi). Introduzca la configuración de la red Wi-Fi y, a continuación, toque **Save** (Guardar).

Deshabilitación de todas las conexiones mediante el modo Avión

Si selecciona el modo Avión deshabilitará todas las conexiones móviles y Wi-Fi. Esta función es útil cuando la conectividad inalámbrica está terminantemente prohibida, como en el caso de un avión.

- 1 Toque el área Hora de la barra del sistema para abrir los detalles de estado.
- 2 Toque en cualquier parte de los detalles de estado. A continuación, la configuración rápida muestra debajo los detalles del estado.
- 3 Arrastre el conmutador a la posición **ON** (Activado) para activar el modo de Avión; arrastre el conmutador a la posición **OFF** (Desactivado) para desactivarlo;



NOTA: Para obtener más información, consulte el apartado "Configuración rápida" en la página 23.

Navegación en Internet

Para abrir el navegador



Toque el botón de la página principal  → botón **Apps**

(Aplicaciones)  → **Browser** (Navegador) .

Para usar la barra de controles del navegador



- 1 Toque para cerrar la ventana de la página web.
- 2 Toque para abrir una nueva ventana del navegador y mostrar la página de inicio en una nueva pestaña.

3 Toque el botón del Menú  del dispositivo o el botón del Menú  de la pantalla para acceder a las siguientes opciones:

- **New tab (Nueva pestaña):** abre una página web en la nueva ventana de una pestaña nueva.
- **New incognito tab (Nueva pestaña de incógnito):** abre una página web en una nueva ventana de una pestaña nueva. Las páginas que se ven en esta nueva pestaña no aparecerán en el historial de navegación o el historial de búsquedas. Para obtener más información lea las instrucciones de la pantalla.
- **Find on page (Buscar en página):** busca contenidos en la página web actual.
- **Share page (Compartir página):** envía la URL de la página web usando Bluetooth, Gmail, etc.
- **Save page (Guardar página):** guarda la página web en **Downloads** (Descargas).
- **Page info (Información de página):** muestra información sobre la actual página web.
- **Downloads (Descargas):** muestra y gestiona las descargas recientes.
- **Settings (Configuración):** accede a la configuración avanzada para personalizar la aplicación **Browser** (Navegador).

4 Toque para abrir las ventanas **Bookmarks** (Marcadores) y **History** (Historial).

- **Bookmarks (Marcadores):** muestra los sitios web marcados. Desplácese para ver todos los marcadores y toque una entrada para abrir el sitio web.
- **History (Historial):** muestra el historial de navegación y las páginas web más visitadas. Para ver el historial, seleccione una página, como **Today** (Hoy), **Yesterday** (Ayer), **Last 7 days** (Últimos 7 días), **Last month** (Último mes), **Most visited** (Más visitadas), etc.

5 Toque para encontrar la página web que desee usando Google Search o Voice Search.

6 Toque para marcar la actual página web.

7 Toque el campo de dirección de página web y escriba la dirección de la página web a la que desea ir.

8 Toque para actualizar la actual página web.



9 Toque para ver la siguiente página web.

10 Toque para ver la anterior página web.

Para ir a una página web



- 1 En la pantalla del navegador, toque el campo de dirección de página web de la pantalla.
- 2 Escriba la dirección de la página web con el teclado en pantalla. A medida que escribe la dirección, aparecerán direcciones de páginas web coincidentes.
- 3 Toque una dirección mostrada en la pantalla para ir directamente a dicha página web.

O bien



Termine de escribir la dirección completa de la página web y toque la tecla ENTER ( o ) en el teclado o  en la barra de controles del navegador.

Para configurar la página principal

Para especificar manualmente una página principal:

- 1 Toque el botón del Menú  del dispositivo o el botón del Menú  de la pantalla→ **Settings** (Ajustes)→ **Set homepage** (Establecer página de inicio).
- 2 Introduzca la dirección web del sitio web que desea utilizar como página principal y, a continuación, toque **OK** (Aceptar).

Para definir la página actual como página de inicio:

- 1 Vaya a la página web que desee definir como página de inicio.
- 2 Toque el botón del Menú  del dispositivo o el botón del Menú  de la pantalla→ **Settings** (Ajustes)→ **Set homepage** (Establecer página de inicio).
- 3 Toque **Current page** (Página actual)→ **OK** (Aceptar).

Para seleccionar una página principal de marcadores:

- 1 Toque  en la barra de controles del navegador para abrir las ventanas **Bookmarks** (Marcadores) y **History** (Historial), que muestran las listas de marcadores, historial de navegación y los sitios más visitados.
- 2 Toque y mantenga presionado el marcador que desee para abrir el menú de comandos → **Set as homepage** (Definir como página de inicio).

Visualización de páginas web

Para navegar en una página web

Mueva el dedo horizontal o verticalmente por la pantalla para deslizarse y ver las áreas deseadas de una página web.

Para agrandar una página web

Con un gesto de pinza, separe dos dedos sobre el área deseada de una página web.



Para alejar una página web

Con un gesto de pinza, junte dos dedos sobre el área deseada de una página web.





NOTA: También puede puntear dos veces para acercar o alejar la parte deseada de la página web.

Para ver la página siguiente o anterior

- Toque la barra de controles del navegador, toque  para ver la página web anterior; toque  para ver la página siguiente.
O bien
- Toque el botón Atrás  en el dispositivo para ver la anterior página web.

Para abrir una nueva ventana del navegador

- En la barra de controles del navegador, toque  para abrir una nueva ventana de éste y mostrar la página de inicio en una nueva pestaña.
O bien
- Toque el botón del Menú  del dispositivo o el botón del Menú  de la pantalla → **New tab** (Nueva pestaña). Se abrirá una nueva ventana de navegador y mostrará la página principal en una nueva pestaña.



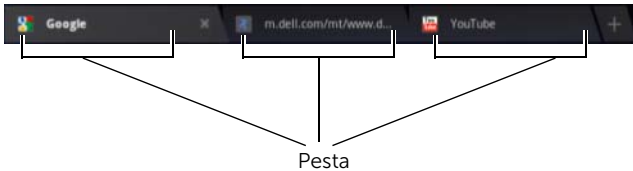

Para cambiar de una ventana de navegador a otra

Se pueden abrir varias ventanas de navegador. Toque las pestañas para cambiar fácilmente de una página web a otra.



 **NOTA:** Para cerrar una ventana del navegador, toque .

Para buscar texto dentro de una página web

- 1 Cuando se vea una página web, toque el botón del Menú  del dispositivo o el botón del Menú  de la pantalla → **Find on page** (Buscar en página).
- 2 Escriba el elemento de búsqueda en la barra de búsqueda.
- 3 Toque  o  vaya al anterior o siguiente elemento que coincida.





 **NOTA:** Toque  para cerrar la barra de búsqueda.

Para copiar texto en una página web

Puede copiar y pegar texto de una página web en sus correos electrónicos o mensajes de texto.

- 1 Vaya a la página web de la que desea copiar texto.
- 2 Busque el texto que desea copiar y tóquelo y manténgalo presionado hasta que aparezca la barra de acción **Text selection** (Selección de texto) en la parte superior de la pantalla.



- 3 Mueva los cursores  y  para seleccionar el texto que desea copiar. Arrastre  hasta el principio del texto que desea copiar; arrastre  hasta el final del texto que desea copiar. El texto copiado se resalta en verde.
- 4 Suelte el dedo de la pantalla.
- 5 Toque **Copy** (Copiar) para copiar primero el texto en el portapapeles. Para pegar el texto copiado en un mensaje de correo electrónico o un mensaje de texto, abra la aplicación. Toque y mantenga presionado el campo de texto de una pantalla de mensaje o de correo electrónico y toque **Paste** (Pegar) en el menú contextual.

Uso de enlaces web, historial y descargas

Para seleccionar un enlace en una página web

Desplácese al enlace que desea de una página web. Al tocarlo, el enlace queda enmarcado en un cuadro resaltado.

Tipo de enlace	Funcionalidad
Dirección de página web	<ul style="list-style-type: none"> • Toque el enlace para abrir la página web. • Mantenga presionado el enlace para abrir un menú contextual que le permitirá realizar más funciones, como abrir la página web, abrir la página en una nueva pestaña, guardar el enlace, copiar el enlace de la página en el portapapeles o seleccionar texto, etc.

Tipo de enlace	Funcionalidad
Dirección de correo electrónico	<ul style="list-style-type: none"> • Tóquela para enviar un correo electrónico a la dirección de correo electrónico. • Tóquela y manténgala presionada hasta que aparezca un menú contextual. <ul style="list-style-type: none"> – Toque Send email (Enviar correo electrónico) para enviar un correo a un contacto. – Toque Copy (Copiar) para copiar la dirección de correo electrónico en el portapapeles. Podrá pegar la dirección de correo electrónico posteriormente en un nuevo contacto o mientras redacta un nuevo correo electrónico. – Toque Select text (Seleccionar texto) para seleccionar la dirección de correo electrónico. Aparece la barra de acción Text selection (Selección de texto), que permite realizar más funciones.

Para consultar el historial de páginas web visitadas

- 1 En la pantalla del navegador, toque .
- 2 Toque la pestaña **History** (Historial) que muestra el historial de navegación y las páginas web más visitadas.
- 3 Seleccione una página, como **Today** (Hoy), **Yesterday** (Ayer), **Last 7 days** (Últimos 7 días), **Last month** (Último mes), **Most visited** (Más visitadas), etc., para saber cuándo se visitó por última vez la página que desee.
- 4 Toque una dirección web para abrir la página web.

Para permitir la descarga de aplicaciones web

△ **PRECAUCIÓN:** Las aplicaciones descargadas de la red pueden ser de fuentes desconocidas. Para proteger el dispositivo y sus datos personales, descargue aplicaciones únicamente de fuentes fiables como, por ejemplo, **Android Market**.

Para descargar aplicaciones web, habilite la característica de descarga del dispositivo.

- 1 Toque el botón de la página principal  → botón **Apps**





(Aplicaciones)  → **Settings** (Ajustes)  → **Applications**
(Aplicaciones).

- 2 Toque **Unknown sources** (Fuentes desconocidas) para seleccionar la casilla de verificación.
- 3 Cuando se abra el cuadro de diálogo **Attention** (Atención), toque **OK** (Aceptar).

Para instalar una aplicación

- 1 En la pantalla del navegador, toque la aplicación que desea descargar.
- 2 Se abrirá la pantalla de detalles de la aplicación. Lea los detalles de la aplicación, tales como el coste, evaluación global, comentarios de los usuarios, información de contacto del programador, etc..
- 3 Para instalar la aplicación, seleccione **Download** (Descargar) si el elemento es gratuito o **Buy** (Comprar) si es necesario comprarlo.

Para consultar las descargas

- En la pantalla del navegador, toque el botón del Menú  del dispositivo o el botón del Menú  de la pantalla → **Downloads** (Descargas).
O bien
- Toque el botón de la página principal  → botón **Apps**
(Aplicaciones)  → **Downloads** (Descargas) .

Administración de marcadores

Puede almacenar tantos marcadores como desee en el dispositivo.

Para marcar una página web

- 1 En la pantalla del navegador, vaya a la página web que desee marcar.
- 2 Toque  al lado del campo de dirección de la página web. Se abrirá la ventana **Bookmark this page** (Marcar esta página).
 - En el campo **Label** (Etiqueta), escriba el nombre del marcador que sea necesario.
 - En el campo **Address** (Dirección) modifique la dirección como precise.
 - En el campo **Add to** (Agregar a), seleccione dónde desea colocar este acceso directo de marcador, como la **pantalla principal, marcadores u otra carpeta**.
- 3 Toque **OK** (Aceptar) para guardar la página web como marcador.

Para abrir un marcador

- 1 En la pantalla del navegador, toque . Se abrirá la ventana **Bookmarks** (Marcadores).
- 2 En la ventana **Bookmarks** (Marcadores), podrá:
 - Tocar el marcador que desee abrir en la misma ventana del navegador.
 - Toque y mantenga tocado el marcador que desee abrir. A continuación, en el menú contextual, toque **Open** (Abrir) para abrir el marcador en la misma ventana del navegador o **Open in new window** (Abrir en una ventana nueva) para abrir el marcador en una ventana nueva.



Para administrar los marcadores

- 1 En la ventana del navegador, toque .
- 2 En la ventana **Bookmarks** (Marcadores), toque y mantenga presionado el marcador deseado para abrir un menú contextual que proporcione las siguientes opciones:

Open (Abrir)	Abre el sitio web marcado en la misma ventana del navegador.
Open in new window (Abrir en una ventana nueva)	Abre el sitio web marcado en una ventana nueva.
Edit bookmark (Editar marcador)	Tóquela para abrir la ventana Edit bookmark (Editar marcador). Para obtener más información, consulte el apartado "Para marcar una página web" en la página 74.
Add shortcut to home (Agregar acceso directo a la página principal)	Tóquela para crear el acceso directo del marcador en la pantalla de la página principal actual. Podrá tocar el acceso directo en la pantalla de la página principal para iniciar la aplicación Browser (Navegador) e ir directamente a la página marcada.

Share link (Compartir enlace)	<p>Tóquelo para compartir la dirección del marcador a través de Bluetooth, correo electrónico, Facebook, Gmail, Mensajería (solo en el modelo 3G), Twitter, etc.</p> <ul style="list-style-type: none"> • Bluetooth: activar Bluetooth. Toque Scan for devices (Buscar dispositivos). Toque el dispositivo con el que desee compartir el vínculo en Found devices (Dispositivos encontrados). • Gmail, Email: tóquelo para abrir el redactor de mensajes con la dirección del marcador automáticamente pegada en el campo de texto. Envíe la dirección del marcador a otros a través del correo electrónico. • Messaging (Mensajería): tóquelo para abrir el redactor de mensajes con la dirección del marcador automáticamente pegada en el campo de texto. Envíe la dirección del marcador a otros con un mensaje de texto. • Facebook, Twitter: tóquelo para abrir el redactor de mensajes con la dirección del marcador pegada. Publique el marcador en Facebook o Twitter en donde podrán verlo sus amigos en línea.
Copy link URL (Copiar URL de vínculo)	Copia la dirección web del sitio web marcado al portapapeles.
Delete bookmark (Eliminar marcador)	Tóquelo para eliminar el marcador seleccionado.
Set as homepage (Definir como página de inicio)	Establece el sitio web marcado como página principal de su navegador.

Para configurar los valores del navegador



En la pantalla del navegador, toque el botón del Menú  del dispositivo o el botón del Menú  de la pantalla → **Settings** (Ajustes) para ajustar la configuración del navegador.

E-mail (Correo electrónico)

Puede crear cuentas POP3, IMAP e intercambiar cuentas de correo electrónico a partir de los servicios de correo electrónico basados en web del dispositivo.

Para abrir la aplicación de correo electrónico

Toque el botón de la página principal  → botón **Apps**

(Aplicaciones)  → **Email** (Correo electrónico) 

Para configurar una cuenta de correo electrónico

- 1 En la pantalla **Account setup** (Configuración de cuenta), escriba la dirección de correo electrónico y la contraseña de la cuenta que desee agregar.
- 2 Compruebe las opciones de la cuenta y haga clic en **Next** (Siguiendo).





NOTA: Si la cuenta de correo electrónico que desea configurar no está en la base de datos de correo electrónico del dispositivo, se le pedirá que introduzca manualmente la configuración de la cuenta de correo electrónico, incluido el servidor de correo electrónico, el protocolo, etc. después de tocar **Next** (Siguiendo).



NOTA: Toque **Manual setup** (Configuración manual) en lugar de **Next** (Siguiendo) para introducir directamente los valores de entrada y de salida de la cuenta que esté configurando.

- 3 Introduzca el nombre de la cuenta y el nombre que desee ver en los correos electrónicos salientes y, a continuación, toque **Next** (Siguiendo).

Después de agregar la cuenta de correo electrónico al dispositivo, toque el botón del Menú  del dispositivo o el botón del Menú  de la pantalla → **Account settings** (Configuración de cuenta) → **Add account** (Agregar cuenta) si necesita agregar otra cuenta.

Para ver sus correos electrónicos

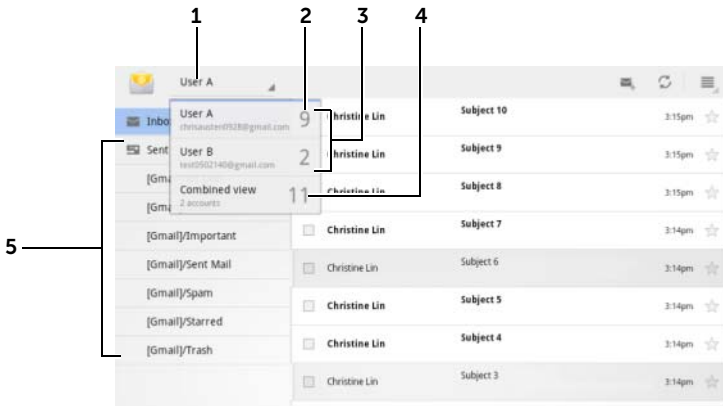



- 1 Tóquelo para mostrar todas las cuentas de correo electrónico que haya agregado a la aplicación **Email**.
- 2 El número de correos electrónicos nuevos recibidos en esta cuenta.
- 3 Seleccione una cuenta para ver los correos electrónicos recibidos en la bandeja de entrada de la cuenta.
- 4 La **vista combinada** contiene todos los correos electrónicos recibidos en todas sus cuentas.
- 5 Tóquelo para ver los correos electrónicos de las otras carpetas de esta cuenta.



NOTA: Cuando reciba un nuevo mensaje de correo electrónico, aparecerá el icono de mensaje de correo electrónico  en el área de notificaciones de la barra del sistema. Toque el icono para abrir la aplicación **Email** y verlo.

Para seleccionar una cuenta como predeterminada para enviar correo electrónico

- 1 Toque el botón del Menú  del dispositivo o el botón del Menú  de la pantalla → **Account settings** (Configuración de cuenta).
- 2 Seleccione una cuenta que desee establecer como predeterminada en la parte izquierda de la ventana que aparece y marque la casilla de verificación **Default account** (Cuenta predeterminada) en **General settings** (Configuración general).

Para redactar y enviar correo electrónico

- 1 Toque el botón de la página principal  → botón **Apps**

(Aplicaciones)  → **Email** (Correo electrónico) .

- 2 Seleccione una cuenta de correo electrónico que utilizar si ha configurado más de una cuenta en su dispositivo.

 **NOTA:** Si no selecciona una cuenta, la cuenta establecida como predeterminada será la que se utilice para enviar correo electrónico.



- 3 En la bandeja de entrada de una cuenta de correo electrónico, toque  para redactar un mensaje.

- 4 Escriba la dirección de correo electrónico del destinatario en el campo **To** (Para). A medida que escribe la información, los contactos que coincidan aparecerán en la pantalla. Toque el destinatario para agregar automáticamente la dirección de correo electrónico, o siga escribiendo manualmente la dirección de correo electrónico. Si envía el correo electrónico a varios destinatarios, separe cada dirección de correo electrónico con una coma. Puede agregar tantos destinatarios como desee.

- 5 Escriba el asunto.

- 6 Redacte el mensaje.

- 7 Toque **Send** (Enviar).

 **NOTA:** Si desea guardar el mensaje como borrador y modificarlo más tarde, toque  o toque **Save draft** (Guardar borrador).





Para eliminar un correo electrónico:

- 1 En la bandeja de entrada de la cuenta de correo electrónico, toque y mantenga presionado el correo electrónico que desee eliminar.



- 2 En la barra de acción que aparece en la parte superior de la pantalla, toque .

Para eliminar o editar una cuenta de correo electrónico del dispositivo

- 1 Toque el botón de la página principal  → botón **Apps**

(Aplicaciones)  → **Email** (Correo electrónico)  .
- 2 Toque el botón del Menú  del dispositivo o el botón del Menú  de la pantalla → **Account settings** (Configuración de cuenta).
 - Para eliminar una cuenta de correo electrónico, toque primero para seleccionar la cuenta que desee eliminar. Desplácese a la sección **Remove account** (Eliminar cuenta) y toque **Remove account** (Eliminar cuenta). Cuando se le solicite confirmar la eliminación, toque **OK** (Aceptar).
 - Para editar una cuenta de correo electrónico, toque para seleccionar la cuenta que desee modificar y, a continuación, configure los ajustes disponibles.

Aplicaciones web

-  **NOTA:** Para usar las siguientes aplicaciones es necesario activar una conexión de red de datos móvil o Wi-Fi (GPRS, EDGE, 3G o HSPA). Para obtener más información acerca de cómo configurar su dispositivo para la conectividad a Internet, ver "Cómo conectarse a Internet" en la página 62.
-  **NOTA:** La funcionalidad de la interfaz de usuario de las aplicaciones puede variar con las nuevas versiones.
-  **NOTA:** No todas las aplicaciones están disponibles en todas las versiones de este dispositivo.

Gmail

Gmail es un servicio de correo electrónico basado en web proporcionado por Google.

Para abrir Gmail

Toque el botón de la página principal  → botón **Apps**

(Aplicaciones)  → **Gmail** .

Configuración de su cuenta Google

Debe registrarse en una cuenta de Google para utilizar aplicaciones y servicios de Google como Google Talk, Gmail y Android Market. Al registrarse en su cuenta de Google sincronizará también todos los correos electrónicos, contactos y calendario de la cuenta de Google con el dispositivo.





NOTA: No necesitará iniciar sesión con su cuenta de Google si ya lo ha hecho anteriormente usando una aplicación que requiera registrarse con su cuenta de Google.

- 1 En la pantalla **Sign in with your Google Account** (Iniciar sesión con su cuenta de Google), escriba su nombre de usuario y contraseña de Google y toque el botón **Sign in** (Iniciar sesión) para continuar.



NOTA: Toque el botón **Create an account now** (Crear una cuenta ahora) si no tiene una cuenta de Google.



NOTA: Toque el botón del Menú  del dispositivo o el botón del Menú  de la pantalla → **Browser sign-in** (Inicio de sesión en el navegador) si desea iniciar sesión en una cuenta de Google usando la aplicación **Browser** (Navegador).

- 2 Toque **Done** (Finalizado) para completar el proceso.





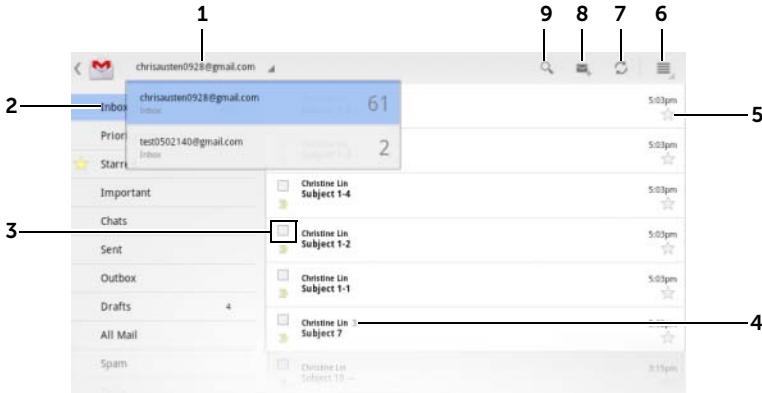

NOTA: Para registrarse en su cuenta de Google necesita una conexión a Internet. Asegúrese de que el dispositivo tiene una conexión WiFi o de datos móviles (GPRS, EDGE, 3G o HSPA) activa antes de registrarse. Para obtener más información sobre la configuración de una conexión de datos, consulte "Cómo conectarse a Internet" en la página 62.

La bandeja de entrada de Gmail se abre como vista de Gmail predeterminada. Todos los correos electrónicos recibidos van a parar a la bandeja de entrada.



- 1 Toque para seleccionar una cuenta de Google si ha configurado varias cuentas en su dispositivo.

- 2 Carpeta (o Etiqueta) y número de mensajes electrónicos no leídos.
Para ver los correos electrónicos almacenados en carpetas distintas a la **bandeja de entrada** como, por ejemplo, las carpetas **Enviados** o **Todo el correo**, o para ver correos electrónicos etiquetados o destacados, toque la carpeta que guarda los correos electrónicos que desee ver.

- 3 Toque la casilla de verificación para seleccionar el hilo de correo electrónico y llevar a cabo más opciones desde la barra de acción que aparece en la parte superior.
 - **Change labels (Cambiar etiquetas):** cambia la etiqueta del elemento seleccionado.
 -  : marca el elemento seleccionado como sin leer.
 -  : destaca el elemento seleccionado.
 -  : archiva el elemento seleccionado guardándolo en la carpeta **All Mail** (Todo el correo).
 -  : mueve el elemento seleccionado a la papelera de reciclaje.

- 4 El número de correos electrónicos agrupados bajo el mismo asunto.

-
- 5 Toque la estrella para agregar o eliminar la estrella.
-
- 6 Toque el botón del Menú ☰ para acceder a **Settings** (Ajustes) y **Help** (Ayuda).
-
- 7 Toque el botón Refresh (Actualizar) para enviar o recibir correos electrónicos y para sincronizar los correos electrónicos con su cuenta de Gmail de Internet.
-
- 8 Toque para redactar un mensaje de correo electrónico.
-
- 9 Toque para buscar correos electrónicos.
-

Para leer correos electrónicos

- Cuando reciba un correo electrónico nuevo en la aplicación **Gmail**, el icono de correo electrónico ✉ aparecerá en el área de notificaciones de la barra del sistema para avisarle del nuevo correo. Toque el icono para abrir el nuevo correo y verlo en la aplicación **Gmail**.
- Mientras está en la bandeja de entrada o en cualquier otra carpeta, deslícese por los hilos de correo electrónico de la pantalla y, a continuación, toque un hilo de correo electrónico para ver los correos electrónicos que contiene.

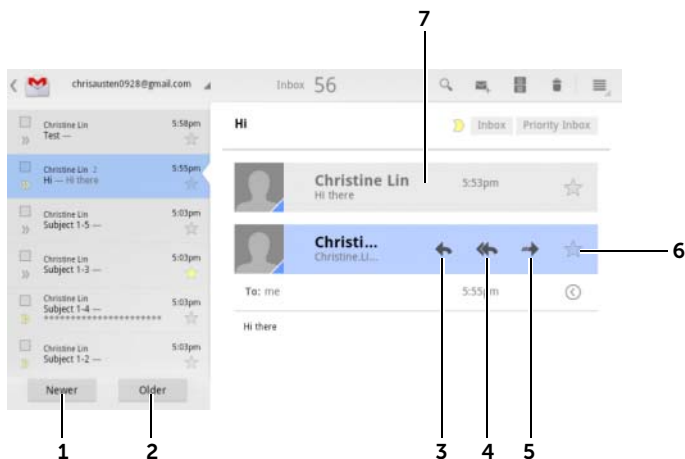

-
- 1 Toque esta opción para leer el siguiente hilo de correo electrónico.
 - 2 Toque esta opción para leer el anterior hilo de correo electrónico.
-

-
- 3 Toque **Reply** (Responder) para responder al contacto.

 - 4 Toque **Reply all** (Responder a todos) para responder a todos los contactos de la conversación.

 - 5 Toque **Forward** (Reenviar) para reenviar el correo a otro contacto.

 - 6 Toque para destacar un correo electrónico con una estrella. Para comprobar los mensajes de correo electrónico destacados, vaya a la carpeta **Starred** (Destacados).

 - 7 Toque esta opción para ver correos anteriores con el mismo asunto.
-



Para crear y enviar un correo electrónico

- 1 Toque el botón de la página principal  → botón **Apps** (Aplicaciones)  → **Gmail** .
- 2 Seleccione una cuenta de correo electrónico que utilizar si ha configurado más de una cuenta en su dispositivo.
- 3 En la bandeja de entrada de una cuenta de correo electrónico, toque  para redactar un mensaje.
- 4 Escriba la dirección de correo electrónico del contacto en el campo **To** (Para). Para enviar correos electrónicos a varios contactos, separe sus direcciones de correo electrónico con una coma.
- 5 Escriba el asunto del correo electrónico.
- 6 Redacte el correo electrónico. Para adjuntar una imagen al correo electrónico, toque el icono . Seleccione la imagen que desee adjuntar desde la aplicación **Gallery**.
-  **NOTA:** Toque  para quitar un archivo adjunto.
- 7 Toque **Enviar** para enviar el correo electrónico.

Google Talk



Google Talk es un programa de mensajería instantánea suministrado por Google.

Para activar Google Talk

- 1 Toque el botón de la página principal  → botón **Apps** (Aplicaciones)  → **Talk** .
- 2 Toque **Sign in** (Registrarse) para registrarse en Google Talk con su cuenta de Google. Si no tiene una cuenta de Google, siga las instrucciones de la pantalla para crear una (consulte "Configuración de su cuenta Google" en la página 81).
- 3 La ventana Google Talk se abrirá con su lista de amigos.

Para iniciar sesión automáticamente

Puede iniciar sesión automáticamente en la cuenta de Google Talk siempre que encienda el dispositivo.

- 1 En la lista de amigos, toque el botón del Menú  del dispositivo o el botón del Menú  de la pantalla → **Settings** (Ajustes).
- 2 Seleccione la casilla de verificación **Sign in automatically** (Registrarse automáticamente).

Para agregar un nuevo amigo a la lista de amigos

 **NOTA:** Sólo puede agregar usuarios que tengan una cuenta de Google.

- 1 En la lista de amigos, toque el icono  para agregar un amigo.
- 2 Especifique la Id. de mensajería instantánea Google Talk o la dirección de Gmail del amigo que desee agregar a su lista de amigos.

 **NOTA:** Al escribir la Id. de mensajería instantánea de un amigo que ya sea un contacto guardado en contactos con la misma identificación, este contacto coincidente aparecerá en la pantalla antes de terminar de escribir. Puede tocar el contacto cuya Id. se haya especificado automáticamente.

- 3 Toque **Send invitation** (Enviar invitación).

Para ver y aceptar una invitación

- 1 Al recibir una invitación de chat, aparece el menú **Accept invitation** (Aceptar invitación).
- 2 Toque **Accept** (Aceptar), **Decline** (Rechazar) o **Block** (Bloquear).

Para cambiar el estado en línea y su mensaje

- 1 Toque el campo de estado en línea, como  **Available** (Disponible) para mostrar más opciones.
- 2 Seleccione el estado que desee, incluyendo **Available** (Disponible), **Busy** (Ocupado), **Invisible** (Invisible) o cierre sesión en Google Talk.
- 3 Para especificar su mensaje de estado, toque el campo **Status message** (Mensaje de estado). Cuando se abra el cuadro de texto **Status message** (Mensaje de estado), introduzca su mensaje.
- 4 Para cambiar la foto de Id., toque el icono de foto para capturar una imagen o seleccione una foto en la aplicación **Gallery**.

Para iniciar conversación

- 1 Toque a un amigo para seleccionarlo en la lista de amigos.
- 2 Escriba su mensaje en el cuadro de texto.
- 3 Toque  para enviar el mensaje.



Para agregar un amigo a una conversación activa

- 1 En la pantalla de chat, cierre el teclado de pantalla y toque el icono  → **Add to chat** (Agregar al chat).
- 2 Seleccione el amigo que desea invitar a la conversación actual.





Para deshabilitar el registro de conversaciones

- 1 En la pantalla de chat, cierre el teclado de pantalla y toque el icono  → **Go off the record** (La conversación no se graba).
- 2 Las conversaciones de chat posteriores no se registrarán. Para reanudar el registro de conversaciones, toque **Stop chatting off the record** (Dejar de conversar sin grabar).

Para cerrar una conversación

- En una pantalla de chat, toque  para cerrar la actual conversación.
- En una pantalla de chat, toque el botón del Menú  del dispositivo o el botón del Menú  de la pantalla → **Close all chats** (Cerrar todos los chats) para cerrar todas las conversaciones.

Para ver a todos los amigos de la lista de amigos



- Para mostrar todos los amigos de la lista de amigos, toque el botón del Menú  del dispositivo o el botón del Menú  de la pantalla → **All friends** (Todos los amigos).
- Para mostrar solo los amigos con los que quiera chatear más frecuentemente, toque el botón del Menú  del dispositivo o el botón del Menú  de la pantalla → **Most popular** (Más habituales).

Para bloquear a un amigo para que así no le envíe mensajes

- 1 En la lista de amigos, busque al amigo que desea bloquear.
- 2 Toque la miniatura del amigo y toque  → **Block friend** (Bloquear amigo).

El amigo desaparecerá de la lista de amigos y se agregará a la lista de amigos bloqueados.





NOTA: Para desbloquear un amigo, toque el botón del Menú  del dispositivo o el botón del Menú  de la pantalla → **Settings** (Ajustes). Desplácese para tocar **Blocked friends** (Amigos bloqueados) en la sección **Account** (Cuenta). Toque el amigo que desee desbloquear y, a continuación, toque **OK** (Aceptar) para confirmar.

Para quitar permanentemente a un amigo

- 1 En la lista de amigos, busque al amigo que desea quitar.
- 2 Toque la miniatura del amigo y toque  → **Remove friend** (Quitar amigo).

Para cerrar la sesión de Google Talk

Toque el botón del Menú  del dispositivo o el botón del Menú  de la pantalla → **Sign out** (Cerrar sesión).

Mapas

Google Maps le ayuda a encontrar su ubicación actual, ver la situación del tráfico en tiempo real y obtener indicaciones para su destino. También puede utilizar la herramienta de búsqueda para buscar direcciones o lugares de interés en un mapa o en vista de calle.





NOTA: La aplicación Google Maps no cubre totalmente todas las ubicaciones.

Para habilitar la fuente de las ubicaciones

Para buscar lugares deseados o encontrar su ubicación actual mediante Google Maps, debe habilitar Orígenes de mi ubicación:

- 1 Toque el botón de la página principal  → botón **Apps**

(Aplicaciones)  → **Settings** (Ajustes)  → **Location & security**
(Ubicación y seguridad).

- 2 Seleccione **Use wireless networks** (Usar redes inalámbricas), **Use GPS satellites** (Usar satélites GPS) o ambas opciones.



NOTA: Si selecciona **Use GPS satellites** (Usar satélites GPS) podrá localizar con exactitud ubicaciones hasta el nivel de calle. Sin embargo, este modo requiere una vista nítida del cielo y consume energía de la batería.

Para abrir Google Maps

Toque el botón de la página principal  → botón **Apps**

(Aplicaciones)  → **Maps** .



Para ver una ubicación en un mapa

En la pantalla de mapas, toque . Su ubicación se marca en el mapa con una flecha azul parpadeante.



NOTA: Si habilita los satélites GPS podrá localizar su ubicación actual hasta el nivel de calle. Sin embargo, este modo requiere una vista nítida del cielo y más energía de la batería.

Para buscar una ubicación en el mapa

- 1 En la pantalla de Maps, toque el cuadro de búsqueda.
- 2 Para buscar escribiendo:
 - a Escriba el lugar que desea encontrar en el cuadro de búsqueda. Puede especificar una dirección, una ciudad o un país, o un tipo de negocio u organización, por ejemplo, "restaurante" o "escuela".
 - b Toque la tecla ENTER ( o ) en el teclado.

Para buscar por voz:

- a Toque .
- b Diga su destino.



NOTA: A medida que escribe información, las búsquedas anteriores o las ubicaciones anteriores aparecen debajo del cuadro de búsqueda. Puede tocar el nombre de un lugar o la dirección para mostrar su ubicación en el mapa.

- Los resultados de la búsqueda se marcarán en el mapa mediante globos con letras.

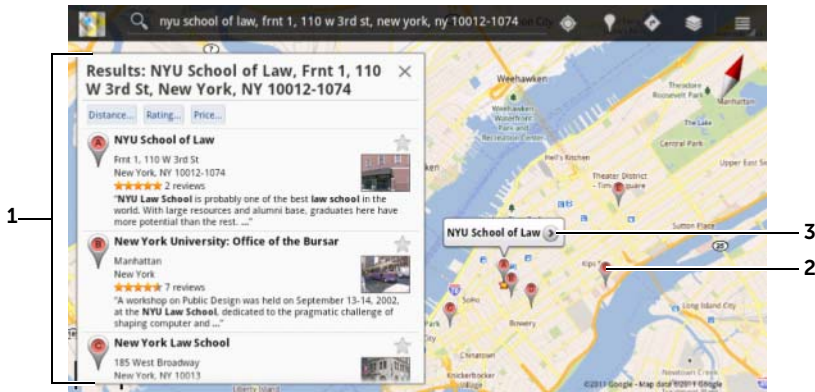

- Desplácese a la lista para ver los resultados de la búsqueda.
- El resultado de la búsqueda se marca mediante un globo con letra. Toque el globo de la letra para ver el nombre del lugar.
- Toque el nombre del lugar para ver la dirección, los detalles y las reseñas del lugar si la información está disponible (Para más información, ver "Para ver los detalles de un lugar" en la página 90).

Para ver los detalles de un lugar



- Tóquelo para que aparezca la vista de mapa.

-
- 2 Tóquelo para obtener instrucciones. (Para obtener más información, consulte "Para obtener indicaciones" en la página 92).

 - 3 Tóquelo para cambiar la vista de la calle para la ubicación. (Para obtener más información, consulte "Para ver un mapa en Vista de calle" en la página 92).

 - 4 Desplácese para ver la dirección, los detalles y las reseñas del lugar, si la información está disponible.

 - 5 Tóquelo para valorar y revisar este lugar.

 - 6 Tóquelo para mostrar más opciones avanzadas, si están disponibles.

 - 7 Tóquelo para destacar este lugar. En el mapa de este lugar se mostrará un indicador de estrella.

 - 8 Tóquelo para cerrar esta ventana.
-

Para moverse por un mapa

- 1 Mueva o arrastre el mapa en cualquier dirección de la pantalla para ver las áreas deseadas
- 2 Si encuentra un lugar de interés mientras navega por el mapa, tóquelo y manténgalo presionado para ver la dirección (también aparece una imagen en miniatura si se dispone de Vista de calle para la ubicación).

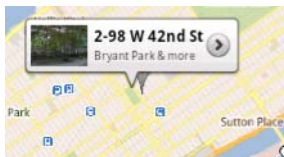

Para agrandar o reducir un mapa

Junte dos dedos en la pantalla para reducir la imagen; separe dos dedos para agrandarla.

Para cambiar las capas de mapa

Google Maps se abre con la capa de mapa predeterminada. Puede aplicar distintos tipos de capas para ver información adicional o imágenes en el mapa.

- 1 Toque .
- 2 En el menú **Layers** (Capas), toque la capa que desee para mostrarla en el mapa.



NOTA: Para obtener información sobre las otras capas, visite maps.google.com.



NOTA: Para eliminar todas las capas que no sean la del mapa, toque  → **Clear Map** (Borrar mapa).

Para ver un mapa en Vista de calle

Puede cambiar a la Vista de calle de la ubicación que encuentre en el mapa. La Vista de calle se compone de imágenes capturadas de las calles.

- 1 Busque un lugar de interés en el mapa. Para obtener más información, consulte el apartado "Para buscar una ubicación en el mapa" en la página 89 y "Para moverse por un mapa" en la página 91.
- 2 En el mapa, toque el nombre o la dirección del lugar.
- 3 En la pantalla de detalles de la ubicación, toque .
- 4 Para obtener una vista panorámica de 360 grados del área alrededor del lugar, gire la vista de la pantalla con el dedo.
- 5 Para mover la vista por la calle, arrastre el Pegman a donde quiera ir.



NOTA: Mientras ve la vista de calle de una ubicación, toque el botón Menú  → **Compass mode** (Modo de brújula) para habilitar el modo de brújula, que le permite ver el área alrededor de la ubicación seleccionada inclinando o girando el dispositivo, en lugar de moviendo la vista de la pantalla con el dedo.

Para obtener indicaciones

Utilice Google Maps para obtener indicaciones a su destino.

1 Al visualizar un mapa:

Toque  en la barra de acción situada en la parte superior de la pantalla.

O bien

Al encontrar un lugar:

a Toque el nombre o la dirección del lugar que aparece en el mapa.

b En la pantalla de detalles de la ubicación, toque .

2 Escriba el punto de partida en el primer cuadro de texto y el destino en el segundo.

 **NOTA:** De manera predeterminada, la ubicación actual es el punto de partida, y el lugar encontrado en el mapa es el destino.

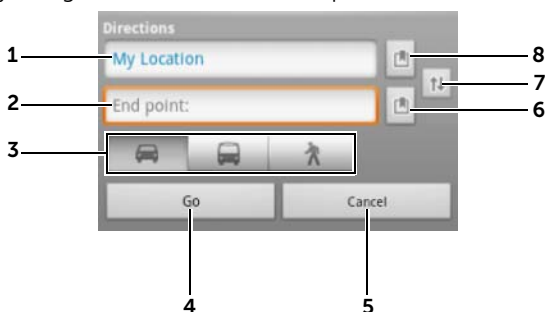

1 Punto de inicio.

2 Punto final (destino).

3 Seleccione cómo llegar al destino: en coche, transporte público o andando.

4 Toque esta opción para obtener indicaciones.

5 Toque para cancelar.

6 Toque para seleccionar una dirección de contacto, fije un lugar en el mapa o seleccione un lugar destacado como destino.

7 Toque para cambiar los campos de punto de inicio y punto final.

8 Toque para seleccionar una dirección de contacto, fije un lugar en el mapa o seleccione un lugar destacado como punto de inicio.

3 Toque **Go** (Ir). Aparecerán las indicaciones para llegar al destino.

- 4 Toque la instrucción de dirección de la lista para que aparezcan las indicaciones o rutas en el mapa.

 **NOTA:** Para obtener indicaciones de conducción con los servicios de navegación Google GPS, toque **Navigate** (Navegar). Para obtener más información, consulte el apartado "Navegación" en la página 99.

Para borrar un mapa

Toque el botón del Menú ☰ del dispositivo o el botón del Menú ☰ de la pantalla → **Clear Map** (Borrar mapa). Todos los resultados de la búsqueda, instrucciones e indicadores de tráfico se eliminarán del mapa.

Uso de Google Latitude

 **NOTA:** Para usar Google Latitude, es necesario iniciar sesión en una cuenta de Google.





El servicio de ubicaciones de Google Latitude le permite compartir ubicaciones con aquellos amigos o familiares que se hayan registrado en el servicio con sus cuentas de Google. También puede enviar mensajes instantáneos y correos electrónicos y obtener indicaciones para llegar a las ubicaciones de sus amigos.

Para permitir que sus amigos vean su ubicación y aceptar sus invitaciones, necesita habilitar **Latitude**.



- 1 Toque el botón del Menú ☰ del dispositivo o el botón del Menú ☰ de la pantalla → **Join Latitude** (Añadir Latitude).
- 2 Regístrese en Google Talk con su cuenta de Google. Si no tiene una cuenta de Google, siga las instrucciones de la pantalla para crear una (consulte "Configuración de su cuenta Google" en la página 81).

 **NOTA:** Si ha configurado dos o más cuentas de Google en su dispositivo, y desea usar Latitude con otra cuenta, toque el botón del Menú ☰ del dispositivo o el botón del Menú ☰ → **Switch Account** (Cambiar cuenta).

Para iniciar Latitude

- Toque el botón de la página principal  → botón **Apps** (Aplicaciones)  → **Latitude** .
- bien
- Mientras ve un mapa, toque el botón del Menú  del dispositivo o el botón del Menú  → **Latitude**.

Para invitar a amigos a compartir ubicaciones

- 1 En la pantalla de Latitude, toque el botón del Menú  del dispositivo o el botón del Menú  → **Add friends** (Agregar amigos).
- 2 Seleccione los amigos con los que desee compartir ubicaciones:
 - **Seleccionar de contactos:** seleccione los amigos de sus contactos. Los amigos que ya utilizan Latitude tienen un icono junto a sus nombres.
 - **Agregar a través de dirección de correo electrónico:** especifique una dirección de correo electrónico.
- 3 Cuando aparece el menú **Send sharing requests** (Enviar solicitudes de compartir), toque **Yes** (Sí).
- 4 Los amigos que ya utilicen Latitude recibirán una solicitud de correo electrónico y una notificación en Latitude solicitándoles compartir ubicaciones. Si todavía no se han unido a Latitude, recibirán un correo electrónico solicitándoles que inicien sesión en Latitude con sus cuentas de Google.

Para aceptar una invitación

Cuando reciba una solicitud para compartir su ubicación con un amigo en Latitude, toque la solicitud y elija cómo desea responder:

- **Aceptar y compartir:** podrá ver la ubicación de su amigo y su amigo podrá ver la suya.
- **Aceptar pero ocultar mi ubicación:** podrá ver la ubicación de su amigo pero él no podrá ver la suya.
- **No aceptar:** rechaza la solicitud para compartir. No se comparte ninguna información de ubicación.

Para mostrar a sus amigos

Puede mostrar a sus amigos en el mapa o en la vista de lista.

- **Vista de mapa**

Al abrir Google Maps, aparecerá la ubicación de sus amigos. Cada amigo se marca mediante un icono de imagen con una flecha que indique su ubicación. Para ver el perfil de un amigo y comunicarse con él, toque la imagen y, a continuación, toque la leyenda de su ubicación situada justo encima de su imagen. Para ver a otros amigos, toque uno de los botones de flecha situados junto a la leyenda.

- **Vista de lista**

Para mostrar una lista de sus amigos, toque el botón del Menú ☰ del dispositivo o el botón del Menú ☰ → **Latitude**. Para ver el perfil de un amigo y comunicarse con él, toque el nombre del amigo en la lista.

Para conectarse con sus amigos

Toque el nombre de un amigo en la vista de mapa o en la vista de lista para abrir el perfil del amigo. En la pantalla de perfil, podrá enviar mensajes a su amigo y configurar las opciones de privacidad.

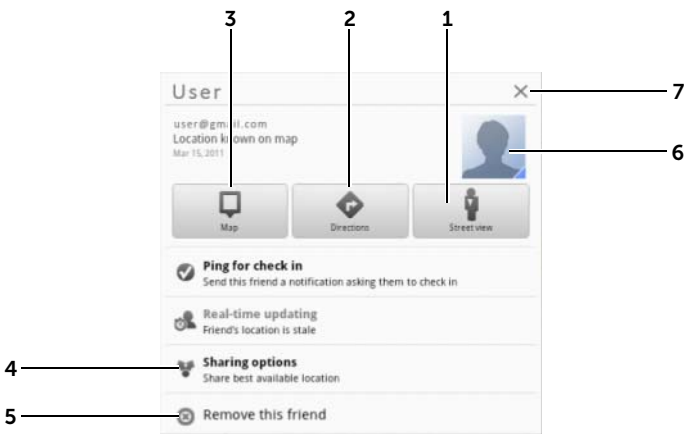

1 Cambie a Vista de calle de la ubicación de un amigo.

-
- 2 Obtenga indicaciones sobre la ubicación de un amigo.
 - 3 Vea la ubicación de un amigo en el mapa.
 - 4 **Opciones para compartir:**
 - **Compartir la mejor ubicación disponible:** comparta la mejor ubicación a nivel de calle con sus amigos.
 - **Compartir sólo la ubicación a nivel de ciudad:** comparta sólo la ciudad o el área aproximada donde se encuentre, y no la calle. Su amigo podrá ver su icono de foto en mitad de la ciudad en la que esté.
 - **Ocultarse de este amigo:** detenga la compartición de ubicación con el amigo en cuestión. Su amigo no podrá ver su icono de imagen en el mapa.
 - 5 **Quitar este amigo:** quite a este amigo de la lista y finalice el uso compartido de ubicaciones.
 - 6 Toque la imagen en miniatura para abrir el menú emergente. En función de la configuración disponible, podrá usar servicios de **mensajería** y **Gmail** para enviar mensajes a su amigo.
-

Para controlar qué compartir y para cambiar su perfil público

- 1 En **Latitude**, toque su nombre en la lista de amigos para abrir su ventana de perfil público.
- 2 Establezca las siguientes opciones en sus preferencias.



Ver su historial de ubicaciones	Activa la función Location History (Historial de ubicaciones) que le ayudará a guardar el historial de Latitude.
Enviar ubicación a otros	Envíe la dirección de su ubicación actual mediante Twitter, Facebook, Bluetooth, mensajería de texto o correo electrónico, etc.

Editar configuración de privacidad

Administre cómo compartirá su ubicación con sus amigos:

- **Detectar su ubicación:** Latitude detecta y actualiza automáticamente su ubicación actual.
- **Establecer su ubicación:** seleccione una ubicación del mapa, direcciones de contacto o lugares cercanos, o escriba una dirección.
- **No actualizar su ubicación:** su ubicación no se actualiza y su familia o amigos no pueden verla.

NOTA: Para dejar que Latitude informe de su ubicación, deberá habilitar la función Orígenes de mi ubicación. Para obtener más información, consulte el apartado "Para habilitar la fuente de las ubicaciones" en la página 88.

NOTA: Para obtener más información sobre cómo personalizar más opciones de Latitude, toque el botón del Menú  del dispositivo o el botón del Menú  → **Help** (Ayuda).



Cambiar su imagen

Cambie la imagen que sus amigos ven en el mapa o en su lista de amigos.

Puede tomar una imagen usando la aplicación de la **cámara** o seleccionar una imagen almacenada en **Gallery**.

Lugares

Toque el botón de la página principal  → botón **Apps**

(Aplicaciones)  → **Places** (Lugares) .

Lugares detecta automáticamente su ubicación actual y ofrece una guía de restaurantes cercanos, cafeterías, bares, hoteles, atracciones, cajeros automáticos, gasolineras y mucho más.

- 1 Toque para seleccionar una categoría.
- 2 De entre la lista de lugares, toque el que desee para ver más detalles. Para obtener información acerca del uso de controles en la pantalla, ver "Para ver los detalles de un lugar" en la página 90.

Navegación

 **NOTA:** Google Maps Navigation no está disponible en todas las áreas.

 **AVISO:** El uso de esta aplicación de forma segura y responsable es responsabilidad únicamente suya. Debe cumplir las leyes de tráfico vigentes en su país, las señales de tráfico y las normativas de seguridad. No utilice el dispositivo mientras esté conduciendo.

Toque el botón de la página principal  → botón **Apps**

(Aplicaciones)  → **Navigation** (Navegación) .

Google Maps Navigation es un sistema de navegación por satélite GPS conectado a Internet con instrucciones de voz. La función Navigation proporciona las siguientes características:

Función	Descripción
Búsqueda en un lenguaje claro	Escriba el nombre y la dirección del lugar, la empresa u organización que desea encontrar.
Búsqueda por voz	Nombre su destino usando la función Google Search by voice (sólo disponible en inglés).

Función	Descripción
Vista Tráfico	Vista Tráfico proporciona datos del tráfico en tiempo real y muestra el estado actualizado del tráfico en la pantalla. Toque el botón Menú ☰ → Layers (Capas) → Traffic (Tráfico) para activar la vista de tráfico.
Búsqueda en ruta	Busque cualquier tipo de empresa que se encuentre en su ruta. Presione el botón Menú ☰ → Layers (Capas) para acceder a los tipos de lugar conocidos.
Vista Satélite	Vista Satélite le permite ver su ruta con vistas de satélite en 3D gracias a las imágenes aéreas de alta resolución de Google. Presione el botón Menú ☰ → Layers (Capas) → Satellite (Satélite) para activar la vista de satélite.
Vista de calle	Vista de calle le ayuda a visualizar curvas con las imágenes a vista de calle. La navegación cambia automáticamente a Vista de calle mientras se acerca a su destino.
Acceso directo a Navegación	<ul style="list-style-type: none"> • Decir destino: diga su destino utilizando Google Voice Search. • Escribir destino: escriba su destino. • Contactos: seleccione un destino desde la ubicación de sus contactos. • Lugares marcados con una estrella: seleccione un destino de la lista Lugares marcados con una estrella.
Navegación a pie	Obtenga indicaciones de voz cuando se desplace a pie. Su dispositivo vibrará para proporcionar notificaciones.

YouTube

YouTube es un servicio de transmisión por secuencias de vídeo en Internet que le permite ver vídeos cargados por los miembros de YouTube.



 **NOTA:** La búsqueda y la visualización de vídeos no requieren iniciar sesión en una cuenta de YouTube. No obstante, para usar todas las funciones de YouTube, como comentar vídeos, agregarlos a los favoritos o cargarlos, es necesario crear y registrarse en una cuenta de YouTube.

Para abrir YouTube

Toque el botón de la página principal  → botón **Apps**

(Aplicaciones)  → **YouTube** .

Para buscar un vídeo escribiendo

- 1 Escriba el nombre del vídeo o una palabra clave en el cuadro de búsqueda situado en la parte superior de la pantalla de YouTube usando el teclado de la pantalla. Los resultados de la búsqueda que coincidan total o parcialmente con el texto que se esté escribiendo aparecerán debajo del cuadro de búsqueda. Puede:
 - a Deslícese por los resultados de la búsqueda y toque el que desee.
 - b Toque la tecla ENTER ( o ) en el teclado para obtener los resultados que coincidan con el texto especificado; a continuación, toque el resultado de búsqueda deseado.

Aparecerán en una lista los vídeos que coincidan con el resultado seleccionado.



- 2 Toque el vídeo para iniciar su reproducción.

 **NOTA:** Puede tocar **All time** (En cualquier momento) en la parte superior de la pantalla de los resultados de la búsqueda. En el menú del filtro de tiempo que aparece, seleccione un intervalo de tiempo que desee para filtrar los resultados de la búsqueda, como **Today** (Hoy), **This week** (Esta semana), **This month** (Este mes) y **All time** (En cualquier momento). Aparecerán en una lista los vídeos que coincidan con el período de tiempo seleccionado.

Para buscar un vídeo por comando de voz

- 1 Toque  al lado del cuadro de búsqueda en la parte superior de la pantalla de YouTube.
- 2 Diga el nombre del vídeo o una palabra clave.
- 3 Los vídeos que coincidan con las palabras dichas aparecerán en una lista.
- 4 Toque el vídeo para iniciar su reproducción.





Para ver vídeos en pantalla completa

- 1 Coloque el dispositivo en posición horizontal.
- 2 Seleccione un vídeo en la pantalla de YouTube. Toque el vídeo para iniciar la reproducción y toque  para activar el modo de pantalla completa.
- 3 Para controlar la reproducción de vídeo, toque en cualquier parte de la pantalla para ver los controles.
- 4 Toque la pantalla para mostrar el icono de pausa. Toque la pantalla de nuevo para poner en pausa la reproducción.
- 5 Toque la pantalla de nuevo para reanudar la reproducción.
- 6 Para finalizar la reproducción, toque el botón Atrás  o el botón de la página principal .



NOTA: En pantalla completa, puede tocar **HD** para cambiar al modo de vídeo HD, si está disponible.



Para usar más opciones de YouTube



- Excepto con el modo de pantalla completa, puede tocar  si le gusta el vídeo o tocar  si no le gusta mientras se está reproduciendo.
- También puede tocar el botón del Menú  del dispositivo o el botón del Menú  de la pantalla para poder realizar las siguientes opciones:
 - **Favorite (Favorito):** agrega el vídeo a sus favoritos.

- **Save to (Guardar en):** guarda el vídeo en una lista de reproducción.
- **Copy URL (Copiar URL):** copia la URL del vídeo en el portapapeles.
- **Flag (Marca):** marca el vídeo.
- Puede tocar **Share (Compartir)** para compartir el vídeo con familiares y amigos usando aplicaciones como Bluetooth, Email, Gmail, Mensajería, etc.

 **NOTA:** Algunas de estas funciones pueden requerir que se registre en su cuenta de YouTube.

Para personalizar la configuración de YouTube

Para personalizar la configuración de YouTube, toque el botón del Menú  del dispositivo o el botón del Menú  de la pantalla→ **Settings** (Ajustes).

 **NOTA:** Para obtener más información sobre el uso de YouTube, toque el botón del Menú  del dispositivo o el botón del Menú  de la pantalla→ **Help** (Ayuda).

Android Market

Puede utilizar Android Market para descargar e instalar aplicaciones y juegos en el dispositivo.

 **NOTA:** Es posible que las aplicaciones descargadas desde Android Market no sean compatibles con la rotación de pantalla automática a modo vertical u horizontal.

Para abrir Android Market

- 1 Toque el botón de la página principal  → botón **Apps** (Aplicaciones)  → **Market** .
- 2 Regístrese en Android Market con su cuenta de Google. Si no tiene una cuenta de Google, siga las instrucciones de la pantalla para crear una (consulte "Configuración de su cuenta Google" en la página 81).

- 3 Toque el botón **Aceptar** después de leer y aceptar las **Condiciones de servicios de Android Market**.
- 4 Se abre la pantalla de Android Market.
Todas las aplicaciones disponibles para la descarga se clasifican por categorías, como **TOP FREE** (MEJORES GRATUITOS), **EDITORS' CHOICE**, **JUEGOS**, etc. Toque una categoría para ver sus aplicaciones.

Para descargar e instalar una aplicación

- 1 Deslícese y examine las aplicaciones que se muestran para buscar la que desee.
- 2 Toque la aplicación que desee descargar e instalar.
- 3 En la pantalla de detalles de la aplicación, puede leer las descripciones de la aplicación o el juego, comentarios y valoraciones de los usuarios e información del desarrollador.
- 4 En los detalles de la aplicación, toque **DOWNLOAD** (DESCARGAR) o **BUY** (COMPRAR) para descargar una aplicación gratuita o comprar una aplicación. La pantalla de la aplicación mostrará el progreso de la descarga y la instalación.



NOTA: Si la aplicación requiere acceso a alguno de los datos o las funciones del dispositivo, Market le informará de aquello a lo que puede acceder la aplicación. Toque el botón **OK** (Aceptar) para iniciar la descarga y la instalación.



NOTA: Durante la instalación, aparecerá el icono  en el área de notificaciones de la barra del sistema. Toque el icono para comprobar el estado de la descarga.



- 5 Una vez se haya descargado e instalado la aplicación en el dispositivo, el icono  aparecerá en el área de notificaciones de la barra del sistema.

Para abrir una aplicación

En la pantalla de Market:

- 1 Toque la ficha **My apps** (Mis aplicaciones) en la pantalla de Market.
- 2 Toque la aplicación instalada de la lista.
- 3 Toque **Open** (Abrir). Se empezará a ejecutar la aplicación seleccionada.

En el menú de aplicaciones principal:

- 1 Toque el botón de la página principal  → botón **Apps** (Aplicaciones)  → **My apps** (Mis aplicaciones).
- 2 Toque el icono de la aplicación para ejecutarla.

En el área de notificaciones de la barra del sistema:

- 1 Toque el icono  para abrir una aplicación recientemente instalada.
- 2 Toque el nombre de la aplicación que desea abrir.



Para desinstalar una aplicación o un juego



- 1 Toque la ficha **My apps** (Mis aplicaciones) en la pantalla de Market.
- 2 Seleccione la aplicación que desea desinstalar.
- 3 Toque **Uninstall** (Desinstalar).



Sincronización con sus datos de Google

A través de una conexión web, el dispositivo se puede sincronizar con sus datos de Google, lo que incluye Gmail, el calendario y los contactos, con su equipo o cualquier otro dispositivo que utilice para acceder a su cuenta de Google.

Para seleccionar las aplicaciones que sincronizar

- 1 Toque el botón de la página principal  → botón **Apps**
(Aplicaciones)  → **Settings** (Ajustes)  → **Account & sync**
(Cuentas y sincronizar).
- 2 En la sección **General sync settings** (Configuración de sincronización general), toque para seleccionar la casilla de verificación **Background data** (Datos de fondo) para que todas las opciones de sincronización estén disponibles.
- 3 En la sección **General sync settings** (Configuración de sincronización general) toque para seleccionar **Auto-sync** (Sincronización automática) para permitir que el dispositivo sincronice automáticamente los datos seleccionados.
- 4 En la sección **Manage accounts** (Administrar cuentas), toque su cuenta para seleccionar los datos que quiera que el dispositivo sincronice automáticamente, como **Sync Calendar** (Sincronizar calendario), **Sync Contacts** (Sincronizar contactos), **Sync Gmail** (Sincronizar Gmail), **Sync Picasa Web Albums** (Sincronizar álbumes web de Picasa).

 **NOTA:** Si desea sincronizar aplicaciones individuales manualmente, toque **Auto-sync** (Sincronización automática) para desmarcar la casilla de verificación y, a continuación, toque una opción de datos para iniciar la sincronización de los datos seleccionados. Para sincronizar todos los datos manualmente, toque el icono  situado en la esquina superior derecha de la pantalla.

 **NOTA:** Mientras se estén sincronizando los datos, aparecerá el icono de sincronización  en la opción de los datos que esté sincronizando.

Personalización de la tableta Dell Streak 7

Puede personalizar su dispositivo usando las opciones disponibles en la aplicación **Settings** (Ajustes) .

Configuración de administración de energía

- 1 Toque el botón de la página principal  → botón **Apps**

(Aplicaciones)  → **Settings** (Ajustes)  → **Power**

Management (Administración de energía).

- 2 Seleccione una duración de tiempo de inactividad en el menú **Timeout** (Tiempo de inactividad) que aparece.





 **NOTA:** Para conservar la carga de la batería, el dispositivo se desconecta automáticamente de la red de datos cuando se apague la pantalla en función de la duración del tiempo de inactividad establecido. El dispositivo se volverá a conectar automáticamente a la red de datos cuando se encienda la pantalla.

- 3 Seleccione una de las siguientes configuraciones:

Standard Power Save (Ahorro de energía estándar) - Recomendado	La conectividad se desactiva solo cuando la pantalla se apaga entre la hora de inicio y la hora final que defina en esta opción. <ol style="list-style-type: none">1 Toque esta opción para seleccionarla.2 Ajuste la hora de inicio y la hora final.
Aggressive Power Save (Ahorro de energía agresivo)	Cuando la pantalla está apagada, la conectividad de datos está siempre desactivada después del tiempo de inactividad que se defina en esta opción. <ol style="list-style-type: none">1 Toque esta opción para seleccionarla.2 Toque el período de inactividad para seleccionarlo.
None (Ninguno)	Si se selecciona esta opción, la conectividad de datos no se desactivará cuando la pantalla esté apagada.

Configuración de pantalla

Para cambiar la configuración de pantalla:

- 1 Toque el botón de la página principal  → botón **Apps**
(Aplicaciones)  → **Settings** (Ajustes)  → **Screen** (Pantalla).
- 2 Para habilitar un valor, toque la opción para seleccionar la casilla de verificación ; para deshabilitar un valor, toque la opción del valor para eliminar la marca de la casilla de verificación .

Brightness (Brillo)	Ajuste manualmente el brillo de la pantalla. 1 Arrastre horizontalmente el control deslizante del brillo o toque la parte que desee del mismo. La longitud de la barra resaltada del control deslizante determina el brillo de la pantalla. 2 Toque OK (Aceptar) para confirmar el ajuste. NOTA: Si la opción Automatic brightness (Brillo automático) está habilitada, el dispositivo ajustará el brillo de la pantalla automáticamente en base a las condiciones de luz del entorno.
Auto-rotate screen (Pantalla de giro automático)	Si esta opción está habilitada, la pantalla cambiará la orientación a paisaje o retrato a medida que gire el dispositivo.
Animation (Animación)	Configure el dispositivo para que reproduzca una animación para abrir y cerrar ventanas.





Timeout (Tiempo de inactividad)

- Establezca el tiempo que permanecerá activa la pantalla tras la última operación. Desplácese por las opciones y toque el período de inactividad que prefiera.
- La pantalla se apaga automáticamente y se bloquea en función de la duración del tiempo de inactividad establecido.

NOTA: Si ha configurado y activado el patrón de bloqueo de pantalla deberá dibujar el patrón de desbloqueo. Para obtener más información, consulte el apartado "Protección de los datos del dispositivo con un patrón de desbloqueo de pantalla" en la página 113.

Configuración del sonido y tonos de llamada

Para cambiar la configuración de sonido y tonos de llamada:



- 1 Toque el botón de la página principal  → botón **Apps**
(Aplicaciones)  → **Settings** (Ajustes)  → **Sound** (Sonido).
- 2 Muévase por la lista para encontrar y tocar la opción que desee.
- 3 Para habilitar un valor, toque la opción para seleccionar la casilla de verificación ; para deshabilitar un valor, toque la opción del valor para eliminar la marca de la casilla de verificación .

Configuración general

Vibrate (Vibrar)

Ajuste el dispositivo para vibrar en función de la configuración disponible.

Volume (Volumen)



-  : ajuste el volumen para la reproducción de música y vídeo.
-  : ajuste el volumen de llamada para las notificaciones.
-  : ajuste el volumen para el tono de la alarma.

1 Para ajustar el volumen, arrastre los deslizadores horizontalmente o toque la parte deseada para aumentar o disminuir el volumen.

2 Toque **OK** (Aceptar) para confirmar el ajuste.

NOTA: Para activar el modo silencioso,

toque  o  para que estos iconos se

pongan en  o .

Configuración de notificaciones

Notification ringtone (Tono de notificaciones)

1 Seleccione el tono de llamada que desee para las notificaciones en el menú **Ringtones** (Tonos de llamada) que aparece.

2 Toque **OK** (Aceptar) para confirmar la selección.

Configuración de comentarios

Audible selection (Selección audible)

Reproduce un tono al tocar la pantalla para seleccionar elementos.

Screen lock sounds (Sonidos de bloqueo de la pantalla)





Reproduce un tono cuando se bloquea y se desbloquea la pantalla.

Haptic feedback (Háptica)

El dispositivo vibra al tocar los botones o cuando se producen interacciones específicas con el dispositivo.

Fecha, hora y zona horaria

Para establecer manualmente la fecha, la hora y la zona horaria:



- 1 Toque el botón de la página principal  → botón **Apps**
(Aplicaciones)  → **Settings** (Ajustes) .
- 2 Pase los menús **Settings** (Ajustes) de la parte izquierda de la pantalla para buscar y toque **Date & time** (Fecha y hora).
- 3 Muévase por la lista de la derecha para encontrar y tocar el elemento deseado.
- 4 Para habilitar un valor, toque la opción para seleccionar la casilla de verificación ; para deshabilitar un valor, toque la opción del valor para eliminar la marca de la casilla de verificación .

Select time source (Seleccionar fuente horaria)	Seleccione configurar el dispositivo manual o automáticamente desde su red móvil o desde Internet.
Automatic time zone (Zona horaria automática)	Uso de forma automática de la zona horaria facilitada por la red.
Set date (Establecer fecha)	<ol style="list-style-type: none">1 Toque o toque y mantenga presionadas las flechas arriba/abajo para ajustar el día, el mes y el año; también puede tocar el día, el mes o el año para pasar al valor que desee.2 Toque Set (Establecer) para confirmar la fecha.
Set time (Establecer hora)	<ol style="list-style-type: none">1 Toque o toque y mantenga presionadas las flechas arriba/abajo para ajustar la hora y el minuto; también puede tocar la hora y el minuto para pasar al valor que desee.2 Toque el campo AM/PM si utiliza el formato de 12 horas.3 Toque Set (Establecer) para confirmar la hora.

Set time zone (Establecer zona horaria)	<p>Seleccione una ciudad o región que represente la zona horaria de su dispositivo. Toque el botón Menu (Menú)  para ordenar la lista de zonas horarias alfabéticamente o por zona horaria.</p>
Use 24-hour format (Usar formato de 24 horas)	<p>Desmarque esta casilla de verificación para mostrar la hora en formato 12 horas.</p>
Select date format (Seleccionar formato de fecha)	<p>Seleccione el formato a utilizar para mostrar la fecha.</p>

Configuración de idioma

Establezca el idioma del texto de la pantalla.

- Toque el botón de la página principal  → botón **Apps**
(Aplicaciones)  → **Settings** (Ajustes)  → **Language & input**
(Idioma y entradas) → **Select language** (Seleccionar idioma).
- Seleccione el idioma que desee en la lista que aparece.

Protección de la tableta Dell Streak 7

Protección de los datos del dispositivo con un patrón de desbloqueo de pantalla

Puede proteger los datos del dispositivo frente al acceso no autorizado bloqueando la pantalla táctil con un patrón de desbloqueo de pantalla. Una vez habilitado el patrón de desbloqueo y bloqueada la pantalla, deberá dibujar el patrón de desbloqueo correcto para desbloquear la pantalla.



Si no consigue dibujar el patrón de desbloqueo correcto en la pantalla después de cinco veces consecutivas fallidas, se le pedirá que espere 30 segundos antes de poder intentarlo de nuevo. Si no consigue recordar su patrón de desbloqueo de pantalla, siga estos pasos para desbloquear la pantalla:

- 1 Toque **Forgot pattern** (Olvidé el patrón).
- 2 Cuando se le solicite, inicie sesión en el sitio web de Google con su nombre y contraseña de cuenta de Google.
- 3 Dibuje un nuevo patrón de desbloqueo de pantalla, tal como se describe en "Para crear un patrón de desbloqueo de pantalla" en la página 113.



NOTA: Si no consigue obtener un nuevo patrón de desbloqueo siguiendo los pasos anteriores, visite support.dell.com.

Para crear un patrón de desbloqueo de pantalla

- 1 Toque el botón de la página principal  → botón **Apps**
(Aplicaciones)  → **Settings** (Ajustes)  → **Location & security**
(Ubicación y seguridad).
- 2 Toque **Configure lock screen** (Configurar pantalla de bloqueo) en la sección **Lock screen** (Pantalla de bloqueo) → **Pattern** (Patrón).

- 3 Lea las instrucciones de la pantalla y estudie el ejemplo animado de cómo dibujar un patrón. Luego toque **Next** (Siguiente) cuando esté preparado para dibujar su propio patrón.
- 4 Arrastre el dedo para dibujar el patrón de desbloqueo conectando al menos cuatro puntos en dirección vertical, horizontal y/o diagonal. Cuando haya dibujado el patrón, retire el dedo de la pantalla.





NOTA: Para crear el patrón deberá tocar y arrastrar el dedo por la pantalla.

- 5 El dispositivo registra el patrón si está correctamente dibujado. Toque **Continue** (Continuar).
- 6 Dibuje el patrón de nuevo cuando se le solicite y, a continuación, toque **Confirm** (Confirmar).







NOTA: Para cambiar el patrón de la pantalla de desbloqueo, deberá dibujar el patrón anterior para confirmarlo antes de poder crear uno nuevo.

Para deshabilitar o cambiar el patrón de desbloqueo de la pantalla



- 1 Toque el botón de la página principal  → botón **Apps**
(Aplicaciones)  → **Settings** (Ajustes)  → **Location & security**
(Ubicación y seguridad).
- 2 Toque **Configure lock screen** (Configurar pantalla de bloqueo) en la sección **Lock screen** (Pantalla de bloqueo).
- 3 Dibuje el patrón que haya creado.
- 4 Seleccione **Not secured** (No seguro) para deshabilitar la seguridad de desbloqueo de la pantalla; seleccione **Pattern** (Patrón) para dibujar un nuevo patrón de desbloqueo.

Para cambiar la configuración del patrón de desbloqueo



- 1 Toque el botón de la página principal  → botón **Apps**
(Aplicaciones)  → **Settings** (Ajustes)  → **Location & security**
(Ubicación y seguridad).
- 2 Para habilitar un valor, toque la opción para seleccionar la casilla de verificación ; para deshabilitar un valor, toque la opción del valor para eliminar la marca de la casilla de verificación .

Use visible pattern (Utilizar un patrón visible)	Elimine esta opción si no desea que las líneas del patrón de desbloqueo aparezcan en la pantalla al dibujarlo.
Use tactile feedback (Usar retroalim. táctil)	Desactive esta opción si no desea que el dispositivo le ofrezca retroalimentación táctil al dibujar el patrón de desbloqueo.



Protección de los datos de su dispositivo con un PIN

- 1 Toque el botón de la página principal  → botón **Apps**
(Aplicaciones)  → **Settings** (Ajustes)  → **Location & security**
(Ubicación y seguridad).
- 2 Toque **Configure lock screen** (Configurar pantalla de bloqueo) en la sección **Lock screen** (Pantalla de bloqueo) → **PIN**.
- 3 En la página **Choose your PIN** (Elija su PIN) que aparece, introduzca un PIN en el cuadro de texto. Su PIN debe tener al menos 4 caracteres.
- 4 Toque **Continue** (Continuar) para continuar.
- 5 Introduzca el PIN de nuevo para confirmar.
- 6 Toque **OK** (Aceptar).



Para deshabilitar o cambiar el PIN

- 1 Toque el botón de la página principal  → botón **Apps**
(Aplicaciones)  → **Settings** (Ajustes)  → **Location & security**
(Ubicación y seguridad).
- 2 Toque **Configure lock screen** (Configurar pantalla de bloqueo) en la sección **Lock screen** (Pantalla de bloqueo).
- 3 Introduzca el PIN que ha habilitado y, a continuación, toque **Continue** (Continuar).
- 4 Seleccione **Not secured** (No seguro) para deshabilitar el PIN; seleccione **PIN** para cambiar el PIN.

Protección de los datos de su dispositivo con una contraseña

- 1 Toque el botón de la página principal  → botón **Apps**
(Aplicaciones)  → **Settings** (Ajustes)  → **Location & security**
(Ubicación y seguridad).
- 2 Toque **Configure lock screen** (Configurar pantalla de bloqueo) en la sección **Lock screen** (Pantalla de bloqueo) → **Password** (Contraseña).
- 3 En la página **Choose your password** (Elija su contraseña) que aparece, introduzca una contraseña en el cuadro de texto. Una contraseña válida se compone de al menos 4 caracteres y contiene al menos una letra.
- 4 Toque **Continue** (Continuar) para continuar.
- 5 Introduzca la contraseña de nuevo para confirmar.
- 6 Toque **OK** (Aceptar).

Permite deshabilitar o cambiar la contraseña



- 1 Toque el botón de la página principal  → botón **Apps**
(Aplicaciones)  → **Settings** (Ajustes)  → **Location & security**
(Ubicación y seguridad).
- 2 Toque **Configure lock screen** (Configurar pantalla de bloqueo) en la sección **Lock screen** (Pantalla de bloqueo).
- 3 Introduzca la contraseña que ha habilitado
- 4 Seleccione **Not secured** (No seguro) para deshabilitar el PIN; seleccione **Password** (Contraseña) para cambiar la contraseña.

Protección de la tarjeta SIM con el bloqueo de SIM Contraseña (solo en el modelo 3G)



Puede proteger su tarjeta SIM del uso no autorizado con un número de identificación personal (PIN). Después de habilitar un PIN para bloquear la SIM, deberá escribir el PIN cada vez que encienda el dispositivo para desbloquear la SIM.

 **NOTA:** La tarjeta SIM quedará permanentemente bloqueada si escribe el PIN incorrecto tres veces consecutivas. Entonces deberá introducir la Clave de desbloqueo personal (PUK) para desbloquear la tarjeta SIM. Póngase en contacto con su proveedor de servicios para obtener el número PUK.

Para habilitar el PIN de la tarjeta SIM

- 1 Toque el botón de la página principal  → botón **Apps**
(Aplicaciones)  → **Settings** (Ajustes)  → **Location & security**
(Ubicación y seguridad).
- 2 Toque **Set up SIM card lock** (Configurar bloqueo de tarjeta SIM) en la sección **SIM card lock** (Bloqueo de tarjeta SIM).
- 3 Toque **Lock SIM card** (Bloquear tarjeta SIM) en el menú **SIM card lock settings** (Ajustes de bloqueo de tarjeta SIM) que aparece.
- 4 Escriba su PIN de la tarjeta SIM y, a continuación, toque **OK** (Aceptar).

Para cambiar el PIN de la tarjeta SIM

- 1 Toque el botón de la página principal  → botón **Apps**
(Aplicaciones)  → **Settings** (Ajustes)  → **Location & security**
(Ubicación y seguridad).
- 2 Toque **Set up SIM card lock** (Configurar bloqueo de tarjeta SIM) en la sección **SIM card lock** (Bloqueo de tarjeta SIM).
- 3 Toque **Change SIM PIN** (Cambiar PIN de SIM) en el menú **SIM PIN** (PIN de SIM) que aparece.
- 4 Escriba el antiguo PIN de la tarjeta SIM y, a continuación, toque **OK** (Aceptar).
- 5 Escriba el nuevo PIN de la tarjeta SIM y, a continuación, toque **OK** (Aceptar).
- 6 Vuelva a escribir el nuevo PIN de la tarjeta SIM y, a continuación, toque **OK** (Aceptar).

Aplicaciones

Cámara

El dispositivo dispone de una cámara con función de enfoque automático que le permite capturar y compartir imágenes y vídeos de alta calidad.

Para iniciar la cámara en modo de imagen

Toque el botón de la página principal  → botón **Apps**

(Aplicaciones)  → **Camera** (Cámara) .

Controles de la cámara

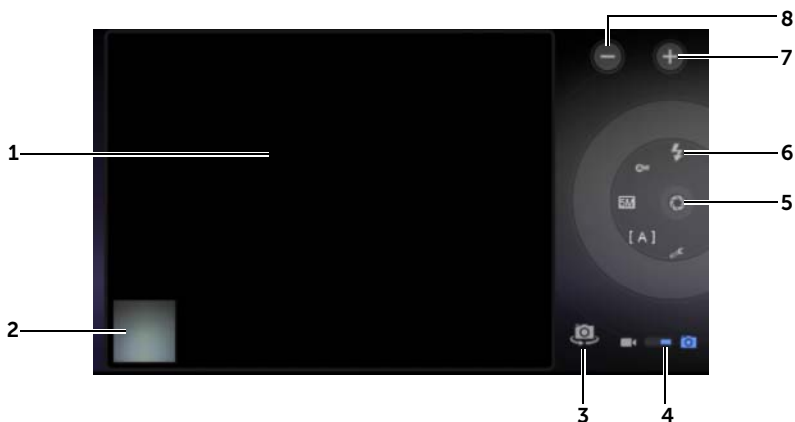

-
- 1 Pantalla del visor.
 - 2 Toque la vista en miniatura de la última foto tomada para ver y administrar la imagen con la aplicación **Gallery**.
 - 3 Conmutador entre la cámara frontal y la cámara trasera.
 - 4 Arrastre este conmutador de la pantalla para cambiar entre el modo de cámara para realizar fotografías y el modo de cámara de vídeo para capturar vídeos.
-

5 Botón del obturador de la pantalla.

Para hacer una foto:

- a** Enmarque el objeto en la pantalla del visor.
- b** Toque el botón del disparador en pantalla y suéltelo para capturar la imagen.

6 Indicador de configuración de la cámara. Toque cada indicador para abrir la configuración de la cámara y toque para seleccionar la configuración deseada.

7 Agrandar.

8 Reducir.

Para iniciar el modo de cámara de vídeo

Toque  para cambiar a la pantalla de la videocámara.

Controles de la videocámara

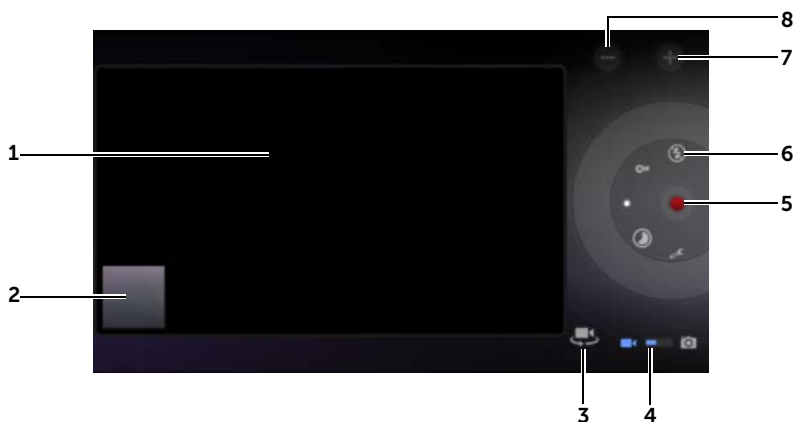

1 Pantalla del visor.

2 Toque la vista en miniatura del último vídeo capturado para reproducir y administrar el vídeo con la aplicación **Gallery**.

3 Conmutador entre la videocámara frontal y la videocámara trasera.

4 Arrastre este conmutador de la pantalla para cambiar entre el modo de cámara para realizar fotografías y el modo de cámara de vídeo para grabar vídeos.

-
- 5 Para iniciar o detener la grabación toque este botón de grabación de vídeo en pantalla.

 - 6 Indicador de configuración de la cámara de vídeo. Toque cada indicador para abrir la configuración de la cámara de vídeo.

 - 7 Agrandar.

 - 8 Reducir.
-

Bluetooth®

Bluetooth es una tecnología de comunicación inalámbrica de corto alcance que permite a su dispositivo conectarse a través de una red inalámbrica a otros dispositivos con Bluetooth.





Bluetooth funciona en el dispositivo de tres modos diferentes:

On (Encendido) Bluetooth está encendido. El dispositivo está habilitado para detectar dispositivos Bluetooth dentro del alcance, pero estos no lo encontrarán.









Discoverable (Visible) Bluetooth está encendido y otros dispositivos Bluetooth pueden detectar su dispositivo.

Off (Apagado) Bluetooth está apagado. El dispositivo no puede enviar y recibir datos usando Bluetooth.





Para encender Bluetooth y hacer que el dispositivo se pueda detectar

- 1 Toque el botón de la página principal  → botón **Apps**
(Aplicaciones)  → **Settings** (Ajustes)  → **Wireless & networks**
(Configuración inalámbrica y redes).
- 2 Seleccione la casilla de verificación **Bluetooth** para encender Bluetooth. Aparecerá el icono  en el área de estado de la barra del sistema.
- 3 Toque **Bluetooth settings** (Configuración de Bluetooth) y seleccione la casilla de verificación **Discoverable** (Visible) para que el dispositivo pueda ser reconocido por otros dispositivos Bluetooth cercanos.





Para emparejar un dispositivo Bluetooth

- 1 Toque el botón de la página principal  → botón **Apps**
(Aplicaciones)  → **Settings** (Ajustes)  → **Wireless & networks**
(Configuración inalámbrica y redes) → **Bluetooth settings**
(Configuración Bluetooth).
-  **NOTA:** Asegúrese de que está activado Bluetooth en el dispositivo que desee emparejar y que éste se encuentra en estado visible.
- 2 Toque **Find nearby devices** (Encontrar dispositivos cercanos).
El dispositivo empezará a buscar los dispositivos Bluetooth dentro del alcance y mostrará todos los dispositivos detectados en la lista **Found devices** (Dispositivos encontrados).
-  **NOTA:** Para detectar más dispositivos, toque **Scan for devices** (Explorar dispositivos).
- 3 Para iniciar una conexión con un dispositivo, toque el nombre del dispositivo.
- 4 Puede que se le solicite que introduzca una contraseña de autenticación. Escriba la misma contraseña en ambos dispositivos, o introduzca la suministrada por el fabricante del dispositivo. Asegúrese de leer la documentación del dispositivo vinculado para comprobar si requiere una contraseña predeterminada.
- 5 Cuando la vinculación se haya realizado satisfactoriamente, aparecerá **Paired but not connected** (Vinculado pero no conectado) bajo el dispositivo vinculado.
-  **NOTA:** Para escuchar música usando unos auriculares conectados por Bluetooth, víncúelos y conéctelos primero con el dispositivo.
-  **NOTA:** El mensaje que indica la vinculación correcta puede variar dependiendo del tipo de dispositivo vinculado.
-  **NOTA:** La vinculación es un proceso que se realiza una sola vez. Una vez el dispositivo se vincule correctamente con otro dispositivo, su dispositivo reconocerá dicho dispositivo sin necesidad de volver a introducir la contraseña.

Para terminar una relación de vinculación

- 1 Toque el botón de la página principal  → botón **Apps**
(Aplicaciones)  → **Settings** (Ajustes)  → **Wireless & networks**
(Configuración inalámbrica y redes) → **Bluetooth settings**
(Configuración Bluetooth).
- 2 En la sección **Paired devices** (Dispositivos emparejados), toque el icono  situado al lado de un dispositivo emparejado.
- 3 Toque **Unpair** (Desemparejar) para borrar toda la información vinculada a dicho dispositivo. Tendrá que introducir de nuevo la contraseña si desea restaurar una conexión Bluetooth con dicho dispositivo.

Para cambiar el nombre Bluetooth del dispositivo

- 1 Asegúrese de haber activado el Bluetooth en su dispositivo.
(el icono  de la barra de estado indica que el Bluetooth está habilitado).
- 2 Toque el botón de la página principal  → botón **Apps**
(Aplicaciones)  → **Settings** (Ajustes)  → **Wireless & networks**
(Configuración inalámbrica y redes) → **Bluetooth settings**
(Configuración de Bluetooth) → **Device name** (Nombre del dispositivo).
- 3 Introducir un nombre para identificar el dispositivo al conectarse mediante Bluetooth.
- 4 Toque **OK** (Aceptar).

Gallery

Para ver y administrar las fotos y vídeos almacenados en el dispositivo, toque el botón de la página principal  → botón

Apps (Aplicaciones)  → **Gallery**  .



La aplicación **Gallery** no sólo muestra las fotos y los vídeos almacenados en su tarjeta SD sino también aquellas cargadas en el álbum web de Picasa de la cuenta de Gmail con la que haya iniciado sesión en su dispositivo.

Para compartir o eliminar álbumes





Todos los vídeos y fotos se agrupan en álbumes separados como miniaturas superpuestas, según sus fechas, orígenes o carpetas en las que estén almacenados. Por ejemplo, las fotos tomadas utilizando la cámara del dispositivo se agrupan como **Camera** (Cámara) y las fotos descargadas se agrupan como **Download** (Descarga).

- 1 Toque y mantenga presionado un álbum hasta que se resalte y aparezca la barra de acción en la parte superior de la pantalla.



- 2 Toque más álbumes para seleccionarlos si desea realizar la misma tarea para dichos álbumes. Para cancelar la selección, toque el álbum de nuevo.
 - Toque  para ver información detallada acerca del álbum seleccionado.
 - Toque  para publicar el álbum seleccionado en Picasa o el álbum de vídeo en YouTube, o enviarlo mediante Bluetooth, mensajería, correo electrónico, etc.
 - Toque  para eliminar el álbum seleccionado.

Para examinar miniaturas de fotos o vídeos



- 1 Toque un álbum para ver las miniaturas de todas las fotos y los vídeos que contenga.
- 2 Para examinar las miniaturas:
 - Pase las miniaturas horizontalmente hasta que encuentre la que desee.
 - En la barra de acción de la parte superior de la pantalla, toque **By album** (Por álbum) o **Images and videos** (Imágenes y vídeos).
- 3 Para seleccionar una miniatura, toque y mantenga presionada una hasta que se resalte y aparezca la barra de acción en la parte superior de la pantalla.
 - Para publicar una imagen o un vídeo seleccionado en Picasa, YouTube o enviarlo mediante Bluetooth, mensajería o correo electrónico, Gmail, etc. toque .
 - Para eliminar una foto o un vídeo seleccionados, toque .
 - Para establecer una imagen como fondo de la pantalla principal, toque la miniatura para mostrar la imagen en pantalla completa y toque el botón del Menú  → **Set picture as** (Establecer imagen com) → **Wallpaper** (Papel tapiz) Recorte la imagen conforme precise y toque **Ok** (Aceptar) para confirmar.
 - Para establecer una foto como ID de imagen del contacto, toque su miniatura para mostrarla en pantalla completa y toque el botón del Menú  → **Set picture as** (Establecer imagen como) → **Contact photo** (Foto de contacto). Seleccione un contacto de la lista que aparece y toque **Ok** (Aceptar) para confirmar.

Para ver una imagen completa

Toque la miniatura de la imagen deseada para verla en pantalla completa.

- Muévase por la imagen para ver la siguiente o la anterior.
- Para que aparezcan los controles de visualización de la imagen, toque en cualquier sitio de la pantalla.
- Para agrandar o reducir la imagen, puede:
 - Con un gesto de pinza, poner dos dedos sobre la pantalla y separarlos para ampliar la imagen, o juntarlos más para reducir la vista de la imagen.
 - Para agrandar o reducir una determinada área de la imagen, tocar el área dos veces.
 - Cuando la vista de una imagen se agrande, mover o arrastrar la imagen agrandada por la pantalla hasta que aparezca la parte requerida.



Para reproducir un vídeo

- 1 Toque una miniatura de vídeo para iniciar la reproducción del vídeo.
- 2 Para controlar la reproducción, utilice estos controles situados bajo la pantalla de visualización:
 - Toque el botón  para hacer una pausa y el botón  para reanudar la reproducción.
 - Toque o arrastre la barra de progreso de reproducción de la parte inferior para rebobinar o avanzar el vídeo.

Música

Para abrir Music (Música)

Toque el botón de la página principal  → botón **Apps**

(Aplicaciones)  → **Music** (Música) .

Se abre la pantalla de la biblioteca musical, que está organizada por las fichas **Artists** (Artistas), **Albums** (Álbumes), **Songs** (Canciones), y **Playlists** (Listas de reproducción). Puede tocar una ficha para ver la categoría que desee.

Para seleccionar una canción

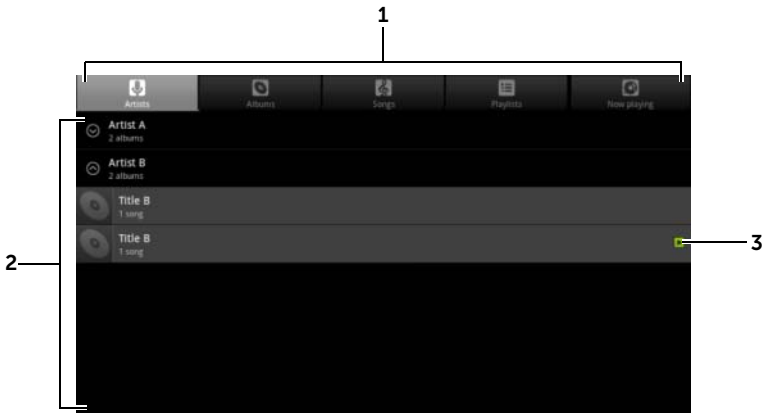

-
- 1 Todos los archivos de música disponibles en el dispositivo se agrupan en estas categorías: **Artists** (Intérpretes), **Albums** (Álbumes), **Songs** (Canciones), y **Playlists** (Listas de reproducción). Toque una categoría para ver la lista que incluye.



NOTA: Si coloca su dispositivo en modo paisaje, aparecerá una categoría adicional **Now playing** (Reproduciendo ahora).

-
- 2 Muévase por la lista hasta encontrar la música que desee reproducir. Por ejemplo, para seleccionar música por artista:
 - a Ordene la lista de artistas alfabéticamente.
 - b Toque el nombre de un artista. Aparece una lista de álbumes del artista.
 - c Toque un álbum para ver las canciones que contiene.
 - d Toque una canción para abrir la pantalla de reproducción de música y reproducir la canción.
 - 3  Indica el álbum o la canción que se está reproduciendo.
-

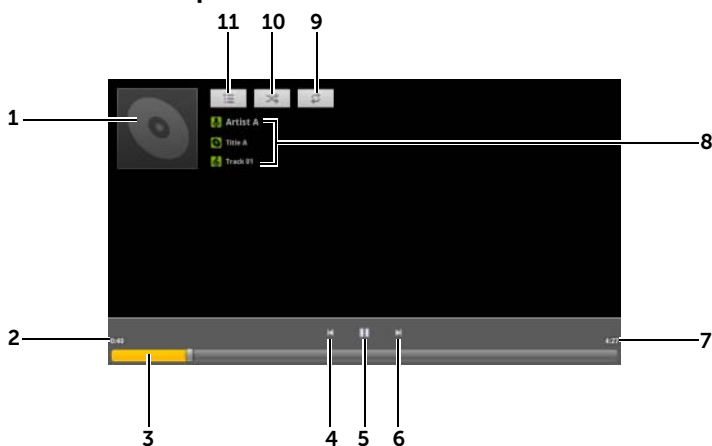
Para controlar la reproducción de música



-
- 1 La imagen de la cubierta del álbum, si la hay.
 - 2 El tiempo de reproducción transcurrido.
-

-
- 3**
- Toque la barra de control de reproducción para saltar a cualquier parte de la canción.
 - Arrastre y deslice la barra de control de reproducción hacia adelante para avanzar la canción.
 - Arrastre y deslice la barra de control de reproducción hacia atrás para rebobinar la canción.
-
- 4**
- Toque una vez para saltar al principio de la canción.
 - Toque dos veces para reproducir la canción anterior.
-
- 5** Toque  para hacer una pausa en la reproducción; toque  para reanudar la reproducción.
-
- 6**
- Tóquelo para reproducir la siguiente canción.
 - Tóquelo y manténgalo presionado para avanzar la canción.
-
- 7** La duración de la canción.
-
- 8**
- El nombre del artista, álbum y canción que se está reproduciendo.
 - Toque y mantenga presionado el nombre del artista, álbum o canción para buscar información importante o vídeos de Internet mediante el **Browser** (Navegador) o **YouTube**, o realice la búsqueda dentro de la aplicación **Music** (Música).
-
- 9** Tóquelo para moverse por los modos de repetición.
-
- 10** Tóquelo para activar y desactivar el modo de orden aleatorio.
-
- 11** Ir a la lista **Now playing** (Reproduciendo ahora).
-



NOTA: Presione el botón para subir el volumen o el botón para bajarlo para ajustar el volumen de la reproducción.

Para crear una lista de reproducción

- 1** En la pantalla **Music** (Música), toque las fichas **Artists** (Intérpretes), **Albums** (Álbumes), **Songs** (Canciones) según lo necesite.
- 2** Muévase por la pantalla hasta que llegue al artista, álbum o canción que desee agregar a la lista de reproducción.
- 3** Toque y mantenga presionado el artista, álbum o canción que desee agregar a la lista de reproducción. Se abre un menú emergente.
- 4** Toque **Add to playlist** (Agregar a lista de reproducción).

- 5 En la ventana **Add to playlist** (Agregar a lista de reproducción), toque **New** (Nuevo).
- 6 Escriba el nombre de la nueva lista de reproducción en el campo de texto y, a continuación, toque **Save** (Guardar).

Calendario

Utilice el calendario para programar y administrar sus eventos, reuniones y citas.

Para abrir el calendario

Toque el botón de la página principal  → botón **Apps**

(Aplicaciones)  → **Calendario** (Calendario) .

Para configurar un evento

- 1 En la vista de calendario, toque el icono  situado en la esquina superior derecha para abrir la pantalla de detalles del evento.
- 2 Escriba el nombre del evento mediante el teclado de la pantalla.
- 3 Si ha establecido más de una cuenta en su dispositivo, elija el calendario de la cuenta a la que agregar el evento en la opción **Calendario** (Calendario).
- 4 Si hay un período de tiempo para el evento, toque y escriba la fecha y hora de **From** (Desde) y **To** (Hasta).
Si el evento es una ocasión especial como un cumpleaños o dura todo un día, establezca la fecha en **From** (Desde) y **To** (Hasta), y luego seleccione la casilla de verificación **All day** (Todo el día).
- 5 Escriba la ubicación y la descripción del evento.
- 6 Decida si es un evento periódico en **Repetition** (Repetición) y elija la frecuencia con la que se producirá.
- 7 En **Reminders** (Recordatorios), establezca cuándo deberá aparecer el recordatorio antes del evento.

- 8 Para invitar a sus amigos a unirse a este evento, escriba sus direcciones de correo electrónico en el cuadro de texto **Add guests** (Agregar invitados). La invitación se les enviará por correo electrónico cuando se haya establecido el evento.
- 9 Toque **Done** (Finalizado) y se creará el evento.



NOTA: Para configurar rápidamente un evento en la vista de día, semana o mes, toque y mantenga presionado un intervalo de tiempo vacío. Se abrirá una nueva pantalla de detalles del evento con la fecha y el intervalo de tiempo seleccionados en los campos **From** (Desde) y **To** (Hasta).

Para ver el calendario

Puede ver el calendario en la vista diaria, semanal o mensual. Para cambiar la vista del calendario, toque la ficha de **Day** (Día), **Week** (Semana) o **Month** (Mes).

Mientras visualiza el calendario, puede hacer lo siguiente:

- En las vistas de día o semana, toque un evento para abrir una ventana de vista rápida del evento. En la ventana de vista rápida, puede tocar **Details** (Detalles) para ver los detalles o tocar **Delete** (Eliminar) para eliminar el evento.
- Toque y mantenga presionado un evento para modificarlo.

Para ver y sincronizar múltiples calendarios

Si ha configurado más de una cuenta en su dispositivo, podrá ver varios calendarios desde las cuentas del dispositivo. Puede configurar qué calendarios sincronizar al dispositivo, y cuáles de ellos ocultar o mostrar en el dispositivo en **Calendar** (Calendario).

Para establecer si los calendarios son visibles, siga los pasos que se indican a continuación:

- 1 En la vista **Day** (Día) o **Week** (Semana) de **Calendar** (Calendario), el panel de controles de la derecha muestra todos los calendarios de las cuentas que tiene en el dispositivo indicados mediante pestañas de diferentes colores.
- 2 Si desea mostrar los eventos de un calendario de una cuenta, toque el nombre de la cuenta para resaltarla.

- 3 Si desea ocultar los eventos de un calendario de una cuenta, toque el nombre de la cuenta de nuevo para dejar de resaltarla.

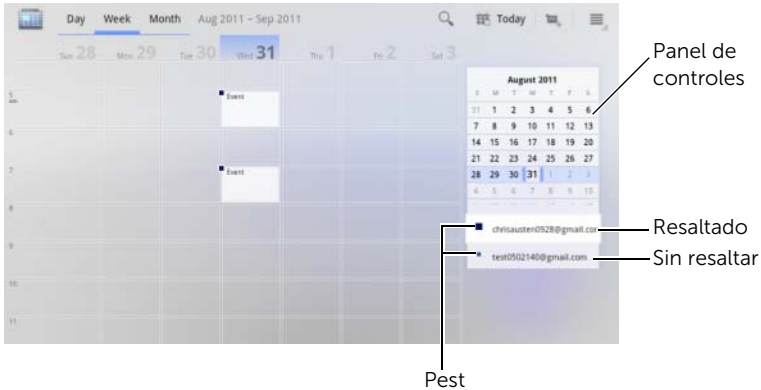

Para establecer si los calendarios se sincronizan con el dispositivo, siga las instrucciones que se indican a continuación.

En **Calendar** (Calendario) toque el botón del Menú ☰ del dispositivo o el botón del Menú ☰ de la pantalla → **Settings** (Ajustes). La pantalla muestra los calendarios que ha agregado o a los que se ha suscrito para cada cuenta en el dispositivo, organizados por cuenta. Toque el nombre de una cuenta, marque o desmarque la casilla de verificación de **sincronizado** para ocultar o mostrar sus calendarios en el dispositivo.

Recordatorios de evento

Si establece un recordatorio para un evento, el icono de evento próximo  aparecerá en el área de notificaciones de la barra del sistema cuando llegue la hora del recordatorio.

Para ver, descartar o posponer un recordatorio

- 1 Toque el icono del próximo evento  para abrir la notificación.
- 2 Toque el nombre del evento próximo para ver el evento.



NOTA: Si tiene otros recordatorios de evento pendientes, éstos aparecerán también en la pantalla.

3 En el menú **Calendar notifications** (Notificaciones del calendario) que aparece, puede realizar las siguientes acciones:



- Toque **Snooze all** (Posponer todos) para aplazar todos los recordatorios de evento cinco minutos.
- Toque **Dismiss all** (Rechazar todos) para desactivar todos los recordatorios.

Presione  para conservar los recordatorios pendientes en el área de notificaciones de la barra de estado.

Reloj

Su dispositivo puede funcionar como alarma de escritorio que indica la hora y la fecha actual, informa del tiempo de la zona y reproduce música y presentaciones de imágenes.

Toque el botón de la página principal  → botón **Apps**

(Aplicaciones)  → **Clock** (Reloj) .

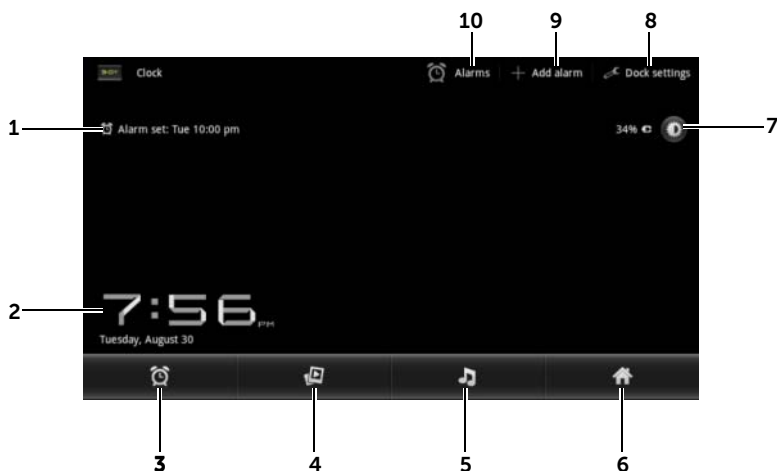

1 Muestra la hora de la primera alarma activa.

2 La fecha y la hora actuales.

3 Tóquelo para establecer la alarma.

-
- 4** Tóquelo para reproducir una presentación de imágenes disponibles en la aplicación **Gallery**.
-
- 5** Toque para iniciar la aplicación **Música** y elegir la música que va a reproducir.
-
- 6** Tóquelo para volver a la última pantalla de la página principal que ha visto.
-
- 7**
- Tóquelo para reducir la retroiluminación al nivel mínimo.
 - Manténgalo presionado para apagar la retroiluminación y mostrar solamente la hora y fecha.
- NOTA:** Para encender la retroiluminación, toque en cualquier parte de la pantalla.
-
- 8** **Dock settings (Configuración del Dock):** permite configurar los ajustes del Dock, como el audio, inserción de sonidos, etc.
-
- 9** **Add alarm (Agregar alarma):** permite establecer alarmas.
-
- 10** **Alarms (Alarmas):** permite abrir la pantalla **Alarms** (Alarmas) y ver las que se han establecido.
-

Para establecer una alarma

Puede establecer varias alarmas.

- 1** En la pantalla principal del **reloj**, toque .
- 2** En la pantalla **Alarms** (Alarmas), toque **Add alarm** (Agregar alarma).
- 3** Ajuste la hora de la alarma desde el menú **Set time** (Establecer hora) que aparece. Ajuste la hora tocando las teclas de flecha arriba y abajo o toque los campos de hora y minuto para pasar al valor que desee. Pase **AM** para cambiar a **PM** o viceversa; a continuación, toque **Set** (Establecer) cuando haya terminado.
- 4** Se abrirá el menú **Set alarm** (Definir alarma) con estos valores:

Turn alarm on (Activación de la alarma)	Active la alarma que ha establecido en el dispositivo.
Time (Hora)	Muestra la hora de la alarma que ha establecido. Toque este campo si desea cambiar la hora de la alarma.
Repeat (Repetir)	Seleccione los días que desea que la alarma suene y, a continuación, toque OK (Aceptar).

NOTA: Si no selecciona ningún día para la alarma, la alarma sólo sonará una vez.

Ringtone (Tono de llamada)	Seleccione el tono de la alarma.
Vibrate (Vibrar)	Seleccione la casilla de verificación si desea que el dispositivo vibre cuando salte la alarma.
Label (Etiqueta)	Dé a la alarma un nombre para un evento especial.

5 Toque **Done** (Finalizado) para establecer la alarma.

 **NOTA:** En la pantalla **Alarms** (Alarmas) también puede agregar una nueva alarma tocando el botón **Add alarm** (Agregar alarma).

Para deshabilitar temporalmente una alarma

En la pantalla **Alarms** (Alarmas), desmarque la casilla de verificación verde de la hora de la alarma que desee deshabilitar.

Para borrar una alarma



- 1 En la pantalla **Alarms** (Alarmas), toque la hora de alarma que desee eliminar.
- 2 En la pantalla **Set alarm** (Definir alarma), toque **Delete** (SUPR).

Para activar la alarma en el modo silencioso

Puede cambiar la configuración para elegir si la alarma debe sonar cuando el dispositivo esté en modo silencioso.

- 1 En la pantalla **Alarms** (Alarmas) toque el botón del Menú ☰ del dispositivo o el botón del Menú ☰ de la pantalla → **Settings** (Ajustes).
- 2 Toque **Alarm in silent mode** (Alarma en modo silencioso) para establecer si la alarma debe sonar cuando el dispositivo esté en modo silencioso.

Calculadora

- Toque el botón de la página principal  → botón **Apps** (Aplicaciones)  → **Calculadora** . Se abre el panel de calculadora básico.

- Realice los cálculos tocando los botones correspondientes del panel de la calculadora; toque el botón  para borrar los números o símbolos mostrados.





Grabadora de sonido

Abra esta aplicación para grabar voz y sonido y reproducirlos. También puede establecer la grabación como un tono de llamada del dispositivo.

 **NOTA:** La grabadora de sonidos sólo admite la grabación en formato amr.

- 1 Toque el botón de la página principal  → botón **Apps**

(Aplicaciones)  → **Sound Recorder** (Grabadora de sonido) .

- Toque  para iniciar la grabación.
- Toque  para finalizar la grabación.
- Toque  para iniciar la reproducción de la grabación; toque  para detener la reproducción.

- 2 Toque **Save this recording** (Guardar este registro) para guardar la grabación en la memoria de almacenamiento interna.

- 3 Para reproducir una grabación de sonido de nuevo, toque el botón de la página principal  → botón **Apps**

(Aplicaciones)  → **Music** (Música)  → **Playlists**

(Listas de reproducción) → **My recordings** (Mis grabaciones) y seleccione una grabación para reproducir. Para obtener información sobre **Music** (Música), ver "Música" en la página 127.

 **NOTA:** Para obtener información sobre **Music** (Música), ver "Música" en la página 127.

Conexión y sincronización con un ordenador que use Dell Mobile Sync

El software Dell Mobile Sync (funciona con Nero™) permite copiar o sincronizar música, fotos, vídeo y contactos de Outlook entre el dispositivo y un ordenador.

 **NOTA:** El software Dell Mobile Sync es compatible con los sistemas operativos Microsoft Windows XP (SP3), Windows Vista y Windows 7.

Para instalar Dell Mobile Sync en el equipo

- 1 Conecte el cable USB que se suministra a su dispositivo y a un ordenador.

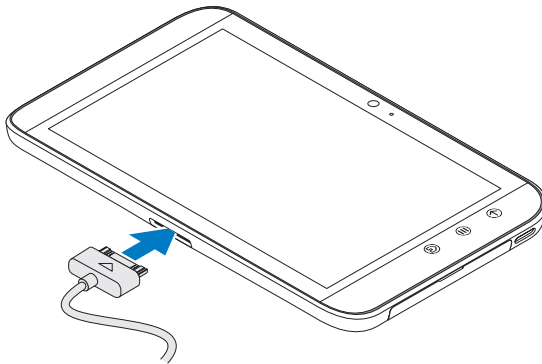

- 2 Obtenga el controlador del dispositivo usando uno de los siguientes métodos e instálelo en el ordenador.
 - En el equipo, busque el controlador con el nombre **Drivers.zip** en la unidad extraíble que represente el almacenamiento interno de la tableta.
 - Descargue el controlador desde el siguiente sitio web:
support.dell.com/support/downloads.

Una vez completada la instalación, el instalador de Dell Mobile Sync puede iniciarse automáticamente en los equipos que funcionen con los sistemas operativos Microsoft Windows XP (SP3), Windows Vista y Windows 7.

- 3 Si no se inicia automáticamente:
 - a Haga doble clic en **Removable Disk** (Disco extraíble), que aparece en el equipo.
 - b Vaya a la carpeta **Dell Mobile Sync** del disco extraíble.
 - c Haga doble clic en el archivo **InstallDellMSync.exe** para iniciar la instalación.



NOTA: También puede descargar e instalar el software Dell Mobile Sync desde support.dell.com/support/downloads.

Para sincronizar música, fotos, vídeos y contactos de Outlook:

- 1 Asegúrese de que el cable USB que se suministra está conectado a su dispositivo y al ordenador.
- 2 Haga doble clic en el icono de Dell Mobile Sync  que se encuentra en el escritorio de Windows. El dispositivo aparecerá en la sección **Dispositivos** del software Dell Mobile Sync.
- 3 Una vez completada la copia o sincronización, desconecte el cable USB.



NOTA: Para obtener información sobre el software Dell Mobile Sync y saber cómo sincronizar su dispositivo a un ordenador usando Wi-Fi, consulte la documentación que se incluye con Dell Mobile Sync.

Solución de problemas

Problema	Posibles causas	Posibles soluciones
El código PIN está bloqueado	Ha introducido un código PIN incorrecto tres veces consecutivas.	Póngase en contacto con su proveedor de servicios. Si el proveedor de servicios suministra el código PUK de la tarjeta SIM, utilice el código PUK para desbloquear la tarjeta SIM.
Problemas del sistema		
La batería no se carga	La batería o el cargador de la batería están dañados.	Póngase en contacto con el distribuidor.
	La temperatura ambiente está por debajo de 0 °C o por encima de 45 °C	Asegúrese de que la temperatura ambiente está entre 0 °C y 45 °C.
	Poco contacto entre la batería y el cargador.	Compruebe todos los conectores para asegurarse de que todas las conexiones se hayan realizado correctamente.
No se puede encender el dispositivo.	La batería está totalmente descargada.	Cargue el dispositivo.
El tiempo de espera se ha acortado	La duración del tiempo de espera se ve afectada por la configuración del sistema del proveedor de servicios. El mismo dispositivo utilizado por diferentes sistemas de proveedores de servicios no tiene la misma duración de tiempo de espera.	Si se encuentra en una zona en la que la señal de red es débil, apague temporalmente el dispositivo.
	Si no puede conectarse a la red, el dispositivo seguirá enviando señales mientras intenta buscar una estación base. Esto consume carga de la batería y, por tanto, acorta el tiempo de espera.	Cambie su ubicación por otra en la que se pueda acceder a la red, o apague temporalmente el dispositivo.



Problema	Posibles causas	Posibles soluciones
Problemas de mensajes		
No se pueden enviar o recibir mensajes de texto.	El dispositivo está en modo Avión sin conectividad inalámbrica.	<p>1 Toque el área Hora notificaciones de la barra del sistema para abrir los detalles del estado.</p> <p>2 Toque en cualquier parte de los detalles del estado. A continuación, la configuración rápida muestra debajo los detalles del estado.</p> <p>3 Arrastre el conmutador a OFF (Desactivado) para desactivar el modo de Avión.</p>
	La potencia de la señal no es lo suficientemente fuerte.	Intente desplazarse a una ubicación diferente para recibir mejor la señal.
No se puede enviar o recibir correo electrónico.	La conexión a Internet o los valores de correo electrónico no se han configurado correctamente.	Compruebe la conexión de red y confirme con su proveedor de servicios de correo electrónico si los valores de correo electrónico se han configurado correctamente.

Problema	Posibles causas	Posibles soluciones
Problemas con Internet		
No se puede conectar a la red.	Tarjeta SIM no válida.	Póngase en contacto con su proveedor de servicios.
	No está dentro del área de servicio de la red.	Consulte con su proveedor de servicios el área de servicio.
	Señal baja.	Desplácese a un espacio abierto, o si está dentro de un edificio, acérquese a una ventana.
	El dispositivo está en modo Avión sin conectividad inalámbrica.	<ol style="list-style-type: none"> 1 Toque el área Hora notificaciones de la barra del sistema para abrir los detalles del estado. 2 Toque en cualquier parte de los detalles del estado. A continuación, la configuración rápida muestra debajo los detalles del estado. 3 Arrastre el conmutador a OFF (Desactivado) para desactivar el modo de Avión.
Problemas con multimedia		
El Reproductor de Windows Media no puede reproducir en mi equipo los sonidos del vídeo capturado con el dispositivo.	El dispositivo graba sonidos de vídeo en formato AMR pero Windows Media Player no admite el formato AMR.	Reproduzca el vídeo con un reproductor de vídeo compatible con el formato AMR, como QuickTime.

Inicio del dispositivo en el Modo seguro

Si no puede usar el dispositivo debido a una aplicación que haya instalado, intente iniciarlo en el Modo seguro. En este modo, se desactivan todas las aplicaciones de terceros, pudiendo eliminar cualquier aplicación que dé problemas y continuar usando el dispositivo con normalidad.

Para entrar en el Modo seguro:

- 1 Asegúrese de que el dispositivo está apagado.
- 2 Mantenga pulsado el botón de encendido y de suspensión/reactivación  para encender el dispositivo.
El logotipo de DELL aparece dos veces conforme arranca el dispositivo.
- 3 Cuando aparezca el logotipo de DELL por segunda vez, mantenga tocado el botón de menú  hasta que aparezca "Safe mode" (Modo seguro) en la parte inferior de la pantalla.









NOTA: Para salir del Modo seguro, apague el dispositivo y vuelva a encenderlo.

Recuperación de emergencia

Si el dispositivo no se enciende o no responde debido a archivos del sistema dañados, podrá realizar una recuperación de emergencia restaurándolo al estado predeterminado de fábrica o actualizando el software.

Para restaurar el dispositivo al estado predeterminado de fábrica

- 1 Mantenga pulsado el botón de encendido  y, a continuación, toque la opción **Power off** (Apagar) de la pantalla para apagar el dispositivo.
- 2 Mantenga pulsado el botón  y sin soltar  mantenga pulsado el botón de encendido  hasta que aparezca en la pantalla el menú de configuración.
- 3 Para restaurar el dispositivo al estado predeterminado de fábrica, pulse el botón de subir volumen  o el de bajar volumen  para desplazar la barra resaltada del menú a alguna de estas opciones:
 - **Factory reset (User data only) (Restablecer valores de fábrica (solo datos del usuario)):** restaura el dispositivo al estado predeterminado de fábrica y borra todos los datos del usuario, incluyendo contactos, configuraciones y aplicaciones descargadas del almacenamiento interno de aplicaciones.









- **Factory reset (User data and internal tablet storage) (Restablecer valores de fábrica (Datos de usuario y almacenamiento interno de la tableta)):** restaura el dispositivo al estado predeterminado de fábrica y borra los siguientes datos:
 - Todos los datos del usuario, incluyendo contactos, configuraciones y aplicaciones descargadas guardadas en el almacenamiento interno de aplicaciones.
 - Todos los archivos personales, excepto los preinstalados guardados en el almacenamiento interno de la tableta.
- 4 Toque el botón de encendido  para iniciar el proceso de restablecimiento.
 - 5 Espere a que el dispositivo se reinicie.

Para actualizar el software del dispositivo

- 1 Inserte una tarjeta SD en el equipo.
- 2 En el equipo, vaya a **support.dell.com** y siga las instrucciones para descargar el paquete de actualización de software "update.pkg" y guárdelo en la tarjeta SD.



NOTA: El dispositivo sólo reconoce el paquete de actualización de software como "update.pkg". Cambie el nombre al paquete descargado a "update.pkg" si no tiene ese nombre.

- 3 Expulse la tarjeta SD del equipo e instálela en el dispositivo.
- 4 Mantenga pulsado el botón de encendido  y, a continuación, toque la opción **Power off** (Apagar) de la pantalla para apagar el dispositivo.
- 5 Mantenga pulsado el botón  y sin soltar  mantenga pulsado el botón de encendido  hasta que aparezca en la pantalla el menú de configuración.
- 6 Pulse el botón de subir volumen  o el de bajar volumen  para mover la barra resaltada a la opción **Software upgrade via update.pkg on SD card** (Actualización de software a través de Update.pkg de tarjeta SD)  para confirmar la selección.
- 7 Pulse el botón de encendido  para confirmar e iniciar la actualización del paquete de software.
- 8 Espere a que el dispositivo cargue los archivos y se reinicie.

Índice

A

- Accesos directos, 38
 - definición, 17
- Actualización de software, 143
- Alarma, 133
- Android Market, 103
- Aplicaciones
 - accesos directos, 38
 - borrar datos, 59
 - definición, 17
 - navegar, 37
 - usadas recientemente, 38

B

- Batería
 - cargar, 12
- Bluetooth, 121
- Borrar todos los datos, 61
- Botón
 - atrás, 7
 - encendido y estado de inactividad/reactivación, 7
 - menú, 8
 - página principal, 8
 - subir/bajar el volumen, 6
- Buscar, 58
- Búsqueda de Google, 58

- Búsqueda de voz, 58

C

- Calculadora, 135
- Calendario, 130
- Cámara, 119
 - grabar vídeos, 120
 - tomar fotos, 120
 - videocámara, 120
- Carga, 12
- Conexión
 - redes móviles, 62
 - WiFi, 63
- Conexión de datos, 62
- Configuración
 - administración de energía, 107
 - fecha y hora, 111
 - idioma, 112
 - pantalla, 108
 - Sonido y tono de llamada, 109
- Configuración de administración de energía, 107
- Configuración de pantalla, 108
- Contactos, 40
 - agregar, 40
 - sincronización, 43
 - ver, 41

- Controles, 6
 - pantalla táctil, 14
- Correo electrónico, 77
- Cuenta de Google
 - configurar, 81

D

- Dell Mobile Sync, 137
- Dell Stage
 - widgets, 30
- Deshabilitar todas las conexiones, 66
- Dispositivo
 - actualización de software, 143
 - apagar, 13
 - configuración, 59
 - configurar, 11
 - descripción general, 6
 - encender, 13
 - modo seguro, 141
 - personalizar, 107
 - proteger, 113
 - recuperación de emergencia, 142
 - restablecer valores de fábrica, 142

F

- Fecha, 111
- Forzar apagado, 61

G

- Galería, 124
- Gmail, 81
- Google Maps, 88
- Google Maps Navigation, 99
- Google Talk, 85
- Grabadora, 136

H

- Hora, 111

I

- Idioma, 112
- Imágenes y vídeos, 124
- Internet
 - conexión, 62
 - navegar, 66

L

- Lugares, 99

M

- Mapas, 88
- Mensaje de texto, 44
- Mensajería, 44
 - recibir, 48
 - redactar, 44

Menú emergente, 51

Modo Avión, 66

Música, 127

- crear una lista de reproducción, 129
- reproducir, 128

N

Navegación, 99

P

Pantalla

- apagar/encender, 13
- orientación, 17

Pantalla de la página principal
personalizar, 25

Pantalla táctil, 14

Patrón de desbloqueo de
pantalla, 113

- configuración, 115
- crear, 113
- deshabilitar/cambiar, 114

Personalizar, 107

PIN

- cambiar, 118
- dispositivo, 115
- habilitar, 117

R

Recuperación de
emergencia, 142

Redes móviles, 62

Restablecer valores de
fábrica, 142

S

Safe Mode, 141

Sincronizar con mi equipo
usar Dell Mobile Sync, 137

Sincronizar datos de
Google, 106

Solución de problemas, 139

Sonido, 109

Stage
Widgets, 30

T

Tarjeta SD
desmontar, 59
eliminar, 59
insertar, 11

Tarjeta SIM
insertar, 11

Teclado
Android, 55
Swype, 51

Teclado de Android, 55

Teclado Swype, 51

Tono de llamada, 109

V

Videocámara, 120

W

Web

aplicaciones, 80

marcadores, 74

Widgets

búsqueda de Google, 58

definición, 17

WiFi, 63

Y

YouTube, 101

Z

Zona horaria, 111